

# TOTO

TOTO U.S.A., Inc. 1155 Southern Road Morrow, GA 30260  
Téléphone : (770) 282-8686

Enregistrement de garantie et demande d'information  
Pour l'enregistrement de garantie du produit, TOTO U.S.A. Inc. recommande l'enregistrement de garantie en ligne. Visitez notre site Web <http://www.totousa.com>. Pour toute question relative à la politique ou à la couverture de garantie, contactez TOTO U.S.A. Inc.,  
Customer Service Department, 1155 Southern Road, Morrow, GA 30260 (888) 295 - 8134 ou (678) 466 - 1300 pour les appels hors des États-Unis.

# TOTO WASHLET

Mode d'emploi

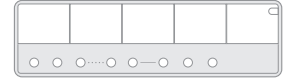

SW4736AT40, SW4736  
SW4726AT40, SW4726

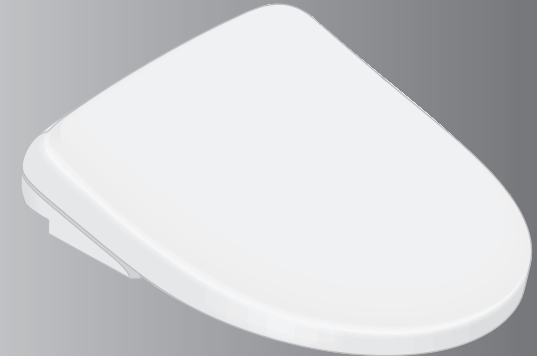

SW4734AT40, SW4734  
SW4724AT40, SW4724



- Nous vous recommandons de prendre en note les renseignements suivants pour obtenir un service plus rapide.

Date d'achat :	Magasin :
Date : année mois jour	Tél. : (     )

2023.2.7  
D07G47

**Nous vous remercions pour votre récent achat de ce produit.  
Veuillez lire attentivement toutes les informations contenues dans ce mode d'emploi afin de pouvoir utiliser le produit en toute sécurité.**

**Assurez-vous de lire ce mode d'emploi avant d'utiliser votre produit et conservez-le dans un endroit sûr pour référence ultérieure.**

# Table des matières

## Introduction

Consignes de sécurité .....	4
Précautions d'utilisation .....	9
Noms des pièces .....	12
Préparation .....	16
Première utilisation du produit .....	16

## Fonctionnement

<b>Fonctionnement de base.....</b>	<b>18</b>
Mécanisme des fonctions automatiques .....	18
Ouverture / fermeture automatique .....	18
NETTOYAGE automatique de la cuvette.....	18
Désodorisant .....	18
Désodorisant de puissance automatique.....	18
Chasse d'eau automatique .....	18
NETTOYAGE automatique de la buse.....	18
Éclairage doux.....	20
Indicateur de NETTOYAGE.....	20
Utilisation de la télécommande.....	21
Arrêt .....	21
Lavage arrière .....	21
Lavage arrière doux.....	21
Lavage avant.....	21
Lavage avant large .....	21
Séchage à l'air chaud .....	21
Réglage de la pression de l'eau.....	21
Réglage de la position de la buse .....	21
Lavage à impulsions .....	21
Lavage oscillant.....	21
NETTOYAGE de la buse.....	22
Désodorisant de puissance.....	22
Chasse d'eau complète .....	22
Chasse d'eau partielle .....	22
Ouverture et fermeture du couvercle des toilettes.....	22
Ouverture et fermeture du siège des toilettes.....	22
Paramètre personnel .....	22
DEL d'avertissement de pile faible .....	22
Bouton ALLUMÉ/ÉTEINT .....	23
Nettoyage de la buse.....	23
Pulvérisation manuelle.....	23
Température de l'eau chaude.....	23
Température du siège de la toilette .....	23
Température de l'air de séchage .....	23
Économie d'énergie automatique /	
Économie d'énergie automatique+ .....	23

Économie d'énergie temporisée .....	23
Ouverture / fermeture automatique	
ALLUMÉ/ÉTEINT .....	23
Confirmation de réglage.....	23
Chasse d'eau automatique ALLUMÉ/ÉTEINT .....	23
<b>Réglage de la température .....</b>	<b>24</b>
Eau chaude / Siège des toilettes / Séchage.....	24
<b>Modification des paramètres .....</b>	<b>26</b>
Liste des paramètres .....	26
Fonctions d'économie d'énergie.....	28
Instructions de réglage .....	30
Économie d'énergie automatique.....	30
Économie d'énergie automatique+ .....	30
Économie d'énergie temporisée .....	31
Chasse d'eau automatique .....	31
Retard automatique de la chasse d'eau .....	32
Chasse d'eau automatique couvercle fermé.....	32
Liaison avec le couvercle de la chasse	
d'eau automatique .....	34
Ouverture / fermeture automatique .....	35
Retard automatique de la fermeture.....	35
Retard automatique de l'ouverture.....	36
Siège/couvercle .....	36
NETTOYAGE automatique de la buse.....	37
NETTOYAGE automatique de la cuvette.....	37
Désodorisant .....	38
Désodorisant de puissance automatique.....	38
Éclairage nuit.....	39
Éclairage doux.....	40
Illumination de la cuvette .....	40
Indicateur de NETTOYAGE.....	41
Bip .....	41
Réglage de la pression/position .....	42
Paramètre personnel .....	42
Enregistrement des paramètres personnels.....	43
Champ de détection du capteur .....	44

## Entretien

<b>Entretien .....</b>	<b>45</b>
Avant la maintenance .....	45
Fiche d'alimentation.....	45
Unité principale.....	46
Pulvérisation manuelle .....	46
Espace entre le unité principale et la cuvette... 47	
Espace entre le unité principale et le couvercle... 48	
Buse.....	49
Nettoyage de la buse.....	49
Filtre désodorisant.....	50
Bouchon de vidange avec filtre d'alimentation	
en eau .....	51

## Référence

<b>Que faire ? .....</b>	<b>52</b>
Si l'eau ne coule pas en raison d'une	
interruption du service d'eau.....	52
Si la télécommande ne fonctionne plus.....	52
Remplacement des piles.....	52
Prévention des dégâts du gel .....	53
Longues périodes d'inutilisation.....	54
Méthode de purge d'eau .....	54
Réapprovisionnement en eau .....	55
Comment retirer le guide de fonctionnement .....	56
<b>Dépannage .....</b>	<b>57</b>
Vérifications préalables .....	57
Lavage Arrière, Lavage Avant et Buse .....	58
Séchage à l'air chaud .....	59
Chasse d'eau .....	59
Siège de toilette et couvercle de toilette	
(Ouverture / fermeture automatique).....	60
Siège de toilette et couvercle de toilette .....	61
Chasse d'eau automatique couvercle fermé .....	62
Liaison avec le couvercle de la chasse	
d'eau automatique .....	62
Économie d'énergie .....	62
Désodorisant .....	63
Sanitaires .....	63
Éclairage .....	64
Autres.....	64
<b>Caractéristiques .....</b>	<b>66</b>
<b>Garantie limitée .....</b>	<b>67</b>

## Les fonctions disponibles varient selon le N° de modèle

Fonctions	N° de modèle <sup>*1</sup>	
	SW4736AT40 SW4736 SW4734AT40 SW4734	SW4726AT40 SW4726 SW4724AT40 SW4724
Chasse d'eau télécommandée	● <sup>*2</sup>	● <sup>*2 *3</sup>
Chasse d'eau automatique		
Ouverture et fermeture du siège et du couvercle des toilettes à l'aide de la télécommande	●	-
Ouverture / fermeture automatique		

\*1 La partie n° se trouve sur l'étiquette de la lunette. (→Pages 12, 14)

\*2 Uniquement lorsque le bouton "Chasse d'eau" est situé sur le haut de la télécommande (→Page 22)

\*3 La chasse d'eau automatique ne sera pas activée lorsque l'utilisateur utilise les toilettes en position debout.

# Consignes de sécurité

## DISPOSITIFS DE SÉCURITÉ IMPORTANTS

### LISEZ LA TOTALITÉ DES INSTRUCTIONS AVANT D'UTILISER CET APPAREIL

#### Symboles et signification



#### AVERTISSEMENT

Peut entraîner des blessures graves, voire mortelles.



#### MISE EN GARDE

Peut entraîner des blessures ou des dommages matériels.

### AVERTISSEMENT

#### Ne démontez, réparez ou modifiez jamais le produit.

Cela pourrait provoquer un incendie, une électrocution, une surchauffe, un court-circuit ou une panne.

#### N'utilisez pas le produit en cas de dysfonctionnement.

En cas de panne ou tout autre problème, s'assurer de couper l'alimentation en débranchant la prise. Fermez le robinet d'arrêt d'eau pour couper l'alimentation en eau.

Défaillances possibles :

- De l'eau fuit d'un tuyau ou de l'unité principale.
- Le produit est fissuré ou cassé.
- Le produit émet un bruit ou une odeur étrange.
- Le produit dégage de la fumée.
- Le produit est anormalement chaud.
- Le coussinet du siège des toilettes n'est pas en place.

L'utilisation continue après une défaillance pourrait engendrer un incendie, un choc électrique, une surchauffe, un court-circuit, des blessures ou des dégâts d'eau.

**N'utilisez pas d'autres eaux que celles autorisées par les lois et les ordonnances de la région d'utilisation. Utilisez uniquement de l'eau potable.**

**N'utilisez pas d'eau de mer ni d'eau recyclée.**

Cela pourrait irriter la peau et provoquer des dysfonctionnements.

**Tenez les cigarettes et autres flammes nues à l'écart du produit.**

Sinon, cela pourrait provoquer un incendie.

#### Abstenez-vous de vous asseoir sur le siège pendant une longue durée.

Cela peut provoquer des brûlures à basse température. Pour éviter que les personnes suivantes subissent une brûlure à température modérée pendant l'utilisation, une autre personne doit éteindre le chauffant siège de toilette et régler la température de la sècheuse sur "Basse".

- Les jeunes enfants, les personnes âgées et les autres utilisateurs qui ne peuvent régler correctement la température.
- Les personnes malades, handicapées et autres qui ne disposent pas de leur liberté de mouvement.
- Les personnes prenant des médicaments provoquant une somnolence (somnifère, médicament contre le rhume et la toux), celles ayant beaucoup bu, toute personne extrêmement fatiguée et qui-conque pouvant tomber de sommeil.

**Si le cordon d'alimentation est endommagé, éliminez tout risque en le faisant remplacer par le service technique du fabricant ou par un spécialiste qualifié.**

**Coupez l'alimentation avant toute opération de maintenance ou d'inspection.\*1**

Sinon, cela pourrait provoquer une électrocution ou un dysfonctionnement.

**Coupez l'alimentation électrique avant de déposer l'unité principale.\*1**

Sinon, cela pourrait provoquer un incendie ou une électrocution.

**Si le liquide de pile qui fuit adhère à votre corps ou vos vêtements, rincez-le à l'eau claire.**

Le liquide peut abîmer vos yeux ou votre peau.

### AVERTISSEMENT

**N'introduisez pas un doigt ou tout autre objet dans la sortie d'air chaud.**

**Ne placez aucun objet sur la sortie d'air chaud et ne l'enveloppez pas à l'aide de chiffons.**

Ceci pourrait engendrer des brûlures, un choc électrique ou une défaillance.

**N'installez pas le produit sur des véhicules mobiles tels que les véhicules récréatifs ou des bateaux.**

Ceci pourrait engendrer un incendie, un choc électrique, un court-circuit ou une défaillance.

Le siège des toilettes, le couvercle ou d'autres pièces pourraient se détacher et tomber, occasionnant ainsi des blessures.

**N'utilisez aucune alimentation autre que celle spécifiée.**

120 VCA, 60 Hz

Ceci pourrait engendrer un incendie ou une surchauffe.

**Il s'agit d'un appareil électrique. Ne l'installez pas dans un endroit où il peut être éclaboussé ni où une humidité suffisamment élevée est susceptible de se condenser à sa surface. Si le produit est installé dans une salle de bain, un système de ventilation doit assurer une aération suffisante de la pièce.**

Sinon, cela pourrait provoquer un incendie ou une électrocution.

**Branchez toujours le produit à l'alimentation en eau froide.**

Un raccordement sur l'alimentation en eau chaude pourrait provoquer des brûlures et endommager le produit.

**Des études préliminaires chez les femmes suggèrent qu'une surutilisation d'une pulvérisation continue peut augmenter la possibilité d'un assèchement de la muqueuse vaginale ainsi qu'une réduction potentielle dans les organismes microbiens désirables.**

**Bien que ces études n'aient pas été validées, veuillez consulter votre fournisseur de soins de santé à savoir si ces circonstances peuvent, ou non, s'appliquer à vous.**

**De manière plus importante, si vous êtes une personne souffrant de toute déficience immunitaire comme résultat d'une maladie, chimiothérapie, ou autre condition médicale affectant votre système immunitaire, alors vous devriez consulter votre fournisseur de soins de santé avant d'utiliser ce produit.**

**Ne touchez pas la fiche du cordon d'alimentation avec des mains mouillées.**

Cela pourrait provoquer une électrocution.

**Ne mettez pas d'eau ni de solution nettoyante dans l'espace situé entre le unité principale et l'unité de cuvette ou sur les fiches d'alimentation.**

Cela pourrait provoquer un incendie, une électrocution, une surchauffe ou un court-circuit.

Cela pourrait endommager le produit et entraîner des blessures ou des dégâts d'eau.

**Ne touchez pas la connexion de la source d'alimentation pendant les orages.**

Cela pourrait provoquer une électrocution.

**Ne laissez pas le flexible d'alimentation en eau entrer en contact avec la connexion de la source d'alimentation.**

La condensation pourrait provoquer un incendie, une électrocution, une surchauffe ou un court-circuit.

**Veillez à ne pas endommager le cordon d'alimentation ou la connexion de la source d'alimentation.**

**Ne pas frapper, tirer, tordre, plier, endommager, modifier ou chauffer les cordons d'alimentation.**

**Ne pas placer d'objets lourds sur les cordons d'alimentation, ne pas les lier et ne pas les pincer.**

L'utilisation d'un cordon d'alimentation endommagé pourrait entraîner un incendie, un choc électrique, une surchauffe ou un court-circuit.

\*1 Comment éteindre le produit (→Page 17)

# Consignes de sécurité

## AVERTISSEMENT

**Confirmez qu'une prise de courant correctement mise à la terre a été installée.**

Le fait de ne pas installer une prise de terre peut provoquer un choc électrique en cas de dysfonctionnement.

\*Si la mise à la terre n'est pas présente, contactez l'entrepreneur qui a effectué l'installation électrique pour qu'il apporte les modifications nécessaires.

**Enlevez périodiquement la poussière et la saleté de la fiche d'alimentation et assurez-vous qu'elle est fermement branchée dans la prise murale.**

Sinon, cela pourrait provoquer un incendie, une surchauffe ou un court-circuit.

Retirez la fiche d'alimentation de la prise secteur et essuyez-la avec un chiffon sec.

**N'utilisez pas une prise secteur détachée ou défectueuse.**

Cela pourrait provoquer un incendie ou un court-circuit.

**N'utilisez pas de prise de courant au-delà de la puissance spécifiée.**

Brancher trop de fiches sur la même prise, par exemple en utilisant des multiprises, peut causer une surchauffe et provoquer un incendie.

**Branchez la fiche d'alimentation mâle du produit dans la prise secteur.**

Sinon, cela pourrait provoquer un incendie, une surchauffe ou un court-circuit.

**Pour débrancher, saisissez la fiche d'alimentation et non le cordon d'alimentation.**

**Ne débranchez pas en tirant sur le cordon d'alimentation.**

Tirer sur le cordon d'alimentation pourrait l'endommager et provoquer un incendie ou une surchauffe.

## MISE EN GARDE

**N'utilisez pas le produit si le unité principale est instable.**

Cela pourrait provoquer le desserrement et la chute de l'unité principale, entraînant des blessures.

**Ne touchez pas les sections endommagées.**

Ceci pourrait engendrer un choc électrique ou des blessures.

Remplacez-les immédiatement.

**N'utilisez pas de force excessive, de choc mécanique, ne montez pas et ne vous tenez pas debout sur la lunette, le couvercle ou le unité principale.**

**Ne placez pas d'objets lourds sur la lunette, le couvercle ou le unité principale.**

Cela pourrait provoquer une fissure ou provoquer le desserrement ou la chute de l'unité principale, entraînant des blessures.

Cela pourrait endommager le produit et entraîner des blessures ou un dégât des eaux.

**Ne soulevez pas ce produit par le siège ou par le couvercle de la toilette.**

**Ne levez pas le siège ou le couvercle de la toilette pendant que des objets sont posés sur celle-ci.**

Ceci pourrait engendrer le desserrement et la chute du unité principale, entraînant des blessures.

**Utilisez un détergent ménager neutre dilué avec de l'eau pour l'entretien des pièces en plastique (unité principale, etc.) ou du flexible d'alimentation en eau. N'utilisez pas les produits suivants.**

**Nettoyants WC, nettoyants ménagers, benzène, diluants, nettoyants en poudre ou brosse à récuser en nylon.**

Ces produits pourraient endommager ou fissurer le plastique et causer des blessures ou des dysfonctionnements.

Ces produits pourraient endommager le flexible d'alimentation en eau et causer une fuite d'eau.

## MISE EN GARDE

**Pour éviter une brusque fuite d'eau, ne retirez pas le bouchon de vidange avec filtre d'alimentation en eau lorsque le robinet d'arrêt est ouvert.**

Cela ferait jaillir l'eau.

(→Reportez-vous à la page 51 pour connaître les instructions de nettoyage du bouchon de vidange avec filtre d'alimentation en eau.)

**Ne pliez pas et n'écrasez pas le flexible d'alimentation en eau ; ne l'endommagez pas en le coupant avec un objet tranchant.**

Cela pourrait provoquer une fuite d'eau.

**Lorsque celle-ci n'est pas attachée, n'installez pas la plaque de base.**

Cela peut vous provoquer des dommages.

**Afin de prévenir toute fuite d'eau éventuelle, fermez toujours le robinet d'arrêt.**

**Lorsque la température ambiante est susceptible d'être inférieure ou égale à 32 °F (0 °C), prenez les mesures nécessaires pour que le gel n'endommage pas les tuyaux ni les flexibles.**

Le gel de l'eau pourrait endommager le unité principale et les flexibles, provoquant une fuite d'eau.

Régulez la température ambiante pour que les tuyaux et les flexibles ne gèlent pas pendant les mois froids.

**Si vous n'utilisez pas le produit pendant une période prolongée, fermez le robinet d'arrêt, vidangez l'eau de l'unité principale et du flexible d'alimentation en eau, puis coupez l'alimentation.\*1**

Lorsque vous utilisez à nouveau le produit, laissez-lui le temps de se remplir d'eau. Sinon, l'eau dans le réservoir pourrait être contaminée et provoquer une inflammation cutanée ou d'autres problèmes.

(→Reportez-vous à la page 55 pour les consignes de remplissage d'eau.)

Laisser le produit sous tension pourrait provoquer un incendie ou une surchauffe.

**Lors de l'installation du bouchon de vidange avec filtre d'alimentation en eau, assurez-vous qu'il soit correctement positionné et serré.**

Sinon, cela pourrait provoquer une fuite d'eau.

**Si la cuvette est bouchée, coupez l'alimentation\*1 et dégagez l'encombrement.\*2**

Si la chasse automatique a fonctionné, les eaux usées pourraient déborder de la cuvette et causer un dégât des eaux.

Utilisez les outils du commerce adaptés pour désobstruer la cuvette afin de retirer l'obstruction.

**Repoussez bien le unité principale sur la plaque de base.**

Repoussez celui-ci jusqu'à ce qu'un déclic se fasse entendre, puis tirez-le légèrement vers vous afin de vous assurer qu'il ne se détache pas.

Ceci pourrait engendrer le desserrement et la chute du unité principale, entraînant des blessures.

**Vérifiez les signes plus et moins sur les piles avant de les insérer.**

**Retirez immédiatement les piles déchargées.**

**En cas de remplacement des piles :**

- Remplacez les deux piles par des neuves.
- Utilisez la même marque pour les deux piles neuves (toute marque disponible).

Sinon, cela peut provoquer une fuite du liquide de pile, une surchauffe, une rupture ou prendre feu.

**Lorsque le produit ne va pas être utilisé pendant une période prolongée, retirez les piles de la télécommande.**

Dans le cas contraire, cela peut provoquer une fuite du liquide de pile.

\*1 Comment éteindre le produit (→Page 17)

\*2 Uniquement lorsque le bouton "Chasse d'eau" est situé sur le haut de la télécommande (→Page 22)

# Consignes de sécurité

## ⚠ DANGER

Pour réduire le risque d'électrocution :

1. N'utilisez pas ce produit pendant que vous prenez un bain.
2. Ne placez pas et n'entreposez pas le produit à un emplacement d'où il peut tomber ou être entraîné dans une baignoire ou dans un évier.

## ⚠ AVERTISSEMENT

Pour réduire le risque de brûlure, d'électrocution, d'incendie ou de blessures aux personnes :

1. Une étroite surveillance est nécessaire lorsque ce produit est utilisé par, sur ou à côté des enfants ou des personnes handicapées.
2. Utilisez ce produit uniquement aux fins décrites dans le présent manuel. N'utilisez pas d'accessoires non recommandés par le fabricant.
3. N'utilisez jamais ce produit s'il dispose d'un cordon ou d'une fiche endommagé(e), s'il ne fonctionne pas correctement, s'il est tombé sur le sol ou s'il est endommagé ou s'il est tombé dans l'eau. Renvoyez le produit dans un centre d'entretien pour inspection et réparation.
4. Éloignez le cordon des surfaces chaudes.
5. N'obstruez jamais les ouvertures d'air du produit et ne le placez jamais sur une surface molle telle qu'un lit ou un canapé, où les ouvertures d'air pourraient être obstruées. Débarrassez les ouvertures d'air des peluches, des cheveux et d'autres objets semblables.

3. Ne posez pas et ne laissez pas tomber le produit dans l'eau ou dans un autre liquide.
4. Ne touchez pas le produit lorsqu'il est tombé dans l'eau. Débranchez-le immédiatement.

6. Ne l'utilisez jamais lorsque vous dormez ou somnolez.
7. Ne laissez jamais tomber ou n'insérez jamais un objet dans une ouverture ou dans un flexible.
8. N'utilisez pas ce produit à l'extérieur. N'utilisez pas ce produit dans les endroits où des aérosols sont en cours de vaporisation et dans les endroits où de l'oxygène est en cours d'administration.
9. Branchez ce produit uniquement sur une prise correctement mise à la terre.  
Voir "Instructions de mise à la terre" ci-dessous.
10. Le réservoir doit être rempli uniquement avec de l'eau.

- L'entretien ne doit être effectué que par un représentant autorisé.
- Ce produit est destiné à une utilisation domestique.

# Instructions de mise à la terre

Ce produit doit être mis à la terre. Dans le cas d'un court-circuit électrique, la mise à la terre réduit le risque de choc électrique en fournissant un fil d'évacuation pour le courant électrique.

Ce produit est équipé d'un cordon comportant un conducteur de terre et une prise de mise à la terre.

La fiche doit être branchée dans une prise correctement installée et mise à la terre.

⚠ DANGER - Une utilisation inappropriée de la fiche de mise à la terre peut entraîner un risque de choc électrique.

Si la réparation ou le remplacement du cordon ou de la fiche est nécessaire, ne branchez pas le câble de mise à la terre sur une borne à tête plate.

Si vous ne comprenez pas entièrement les instructions de mise à la terre, ou si vous vous demandez si le produit est convenablement mis à la terre, vérifiez auprès d'un électricien qualifié ou d'un technicien du service après-vente.

**CONSERVEZ CES INSTRUCTIONS**

# Précautions d'utilisation

SW4736AT40, SW4736, SW4734AT40, SW4734

## À propos du capteur de corps intégré

Le capteur de corps détecte les mouvements humains.

L'ouverture du couvercle ou le "NETTOYAGE automatique de la cuvette" peuvent être déclenchés par quelqu'un en dehors des toilettes car le capteur détecte des mouvements humains à travers la porte ou le mur en face de l'unité principale.

Le capteur peut ne pas fonctionner correctement en fonction de l'agencement des toilettes, empêchant l'ouverture automatique du couvercle.

Le capteur de corps peut ne pas détecter correctement les personnes de petite taille, comme un enfant, empêchant l'ouverture automatique du couvercle.

Lorsque vous utilisez les toilettes en position debout, le temps nécessaire à l'activation de la "Chasse d'eau automatique" ou à la fermeture du couvercle ou de la lunette dépend de l'agencement des toilettes, etc.

SW4726AT40, SW4726, SW4724AT40, SW4724

## Prévention des dysfonctionnements

Ne bloquez pas le capteur de corps.

## À propos des capteurs de présence

Le capteur de présence détecte les changements de chaleur.

La détection peut être difficile lorsque la température de la pièce dépasse 86 °F (30 °C), par exemple pendant l'été.

Lorsque la lumière du soleil tombe directement sur la zone du capteur ou lorsqu'un dispositif de chauffage est utilisé dans la salle de bains, le capteur pourrait mal détecter à cause de la chaleur résultant du fonctionnement automatique de "NETTOYAGE automatique de la cuvette".

Lorsque la porte de la pièce est ouverte, le capteur peut détecter les personnes qui passent devant ou à côté des toilettes.

Le capteur peut avoir des difficultés à détecter une personne de petite taille, comme un enfant.



Capteur de présence  
(Détecte les changements de chaleur)

## À propos du capteur de siège intégré

Lorsque vous vous asseyez sur le siège, le capteur de lunette s'active, permettant ainsi d'utiliser diverses fonctions.

(Le désodorisant démarre lorsque le capteur détecte un mouvement.)

Une étiquette indiquant la position du capteur est fixée à la lunette.

Le capteur peut avoir de la difficulté à détecter les mouvements si les toilettes sont utilisées par une personne de petite taille, comme un enfant, selon la façon dont la personne est assise.

Asseyez-vous en utilisant l'étiquette comme guide. (Cette dernière peut être facilement retirée.)

Asseyez-vous de sorte que votre peau touche directement le capteur de siège. Ce dernier peut avoir des difficultés à détecter un mouvement si une housse de lunette ou si un vêtement est présent. Le capteur de siège peut ne pas fonctionner correctement lors de l'utilisation du siège rehausseur pour enfant, empêchant l'ouverture automatique du couvercle. Désactivez "Ouverture / fermeture automatique" avant utilisation.\*

Les gouttelettes d'eau s'accumulant sur le capteur de la lunette peuvent entraîner un dysfonctionnement de l'unité principale. Veillez à essuyer toute gouttelette d'eau présente sur le capteur.

## Plage de détection

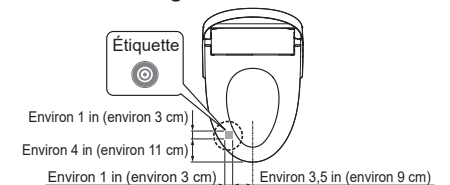

\*1 Sauf SW4726AT40, SW4726, SW4724AT40 et SW4724.



# Précautions d'utilisation

## Prévention des dommages

Nettoyez avec un chiffon doux et humide bien essoré les surfaces en plastique comme le unité principale et la télécommande.

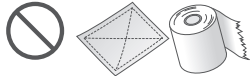

Chiffon ou morceau de tissu sec

Ne vous adossez pas contre le couvercle.



## Prévention des dysfonctionnements et des pannes

**N'obstruez pas l'émetteur/le récepteur de la télécommande.**

Peut entraîner un dysfonctionnement de l'unité principale.

**Coupez l'alimentation s'il y a un risque de foudre.\*1**

**N'utilisez pas de housse de siège de la toilette ou de couvercle.**

Sinon, le capteur de corps<sup>2</sup> et le capteur du siège peuvent ne pas détecter correctement.

De plus, la lunette et le couvercle peuvent ne pas s'ouvrir ni se fermer correctement.

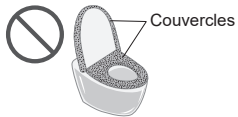

**N'urinez pas sur le unité principale, la lunette ou la buse.**

Ceci risquerait d'entraîner une panne ou une décoloration.

**N'appuyez pas trop fort sur les boutons de la télécommande.**

Lorsque vous utilisez un nettoyant WC, rincez-le dans un délai de 3 minutes, puis laissez le siège de la toilette et le couvercle relevés.

Si de la vapeur d'un nettoyant WC pénètre dans le unité principale, elle pourrait entraîner un dysfonctionnement.

► Essayez le produit éventuellement déposé sur la cuvette.

**Remarque :** Si "Chasse d'eau automatique couvercle fermé"<sup>3</sup> (→ Pages 32, 33) est activée et que vous utilisez la télécommande pour tirer la chasse, la lunette et le couvercle se ferment avant l'activation de la chasse.

Après le nettoyage de la cuvette, relevez le couvercle et la lunette.

**N'utilisez pas le produit si le couvercle a été retiré.**

**Ne pas exposer le produit aux rayons du soleil.**

Cela pourrait provoquer des changements de couleur, rendre la température du siège de la toilette chauffante irrégulière, ou provoquer un dysfonctionnement de la télécommande.

Elles pourraient également provoquer un dysfonctionnement du produit en raison d'une variation de la température.

**N'utilisez pas de radios, etc. à proximité du produit.**

Le produit pourrait causer des interférences avec le signal radio.

**Si vous utilisez un siège d'appoint pour les enfants ou une chaise haute souple, l'enlever après utilisation.**

Sinon, cela pourrait empêcher l'utilisation de certaines fonctions.

**N'appuyez pas fortement sur la télécommande.**

Risque de dysfonctionnement.

► Pour éviter que la télécommande ne tombe, rangez-la dans son support lorsque vous ne l'utilisez pas. Veillez à ne pas l'exposer au contact de l'eau.

**Ne posez rien sur le siège des toilettes et n'appuyez pas dessus avec les mains.**

Le non-respect de cette instruction peut mettre en marche le capteur de lunette, inondant ainsi le plancher si l'on appuie sur les boutons sur la télécommande et si de l'eau chaude jaillit de la buse.

## ■ Conformité du capteur de corps

### ● DÉCLARATION DES INTERFÉRENCES DE LA FEDERAL COMMUNICATIONS COMMISSION (FCC)

Cet appareil a été soumis à l'essai et s'est avéré conforme aux limites pour un appareil numérique de classe B, conformément à la section 15 des règlements de la FCC. Ces normes sont conçues pour assurer une protection raisonnable contre les interférences nuisibles dans un environnement résidentiel.

Cet appareil génère, utilise et peut émettre de l'énergie radioélectrique et, s'il n'est pas installé ou utilisé selon les directives, peut causer des interférences nuisibles aux communications radio.

Cependant, il n'existe aucune garantie que des interférences ne se produiront pas dans une installation particulière.

Si ce matériel est source d'interférences nuisibles pour la réception radio ou télévisée, ce qui peut être déterminé en mettant l'appareil hors tension, puis sous tension, il est recommandé de tenter d'éliminer ces interférences en appliquant l'une ou plusieurs des mesures suivantes :

- Réorienter ou déplacer l'antenne réceptrice.
- Éloigner l'appareil du récepteur.
- Brancher l'appareil dans une prise d'un circuit différent de celui qui alimente le récepteur.
- Consulter le détaillant ou un technicien radio ou télévision qualifié pour obtenir de l'aide.

### AVERTISSEMENT :

Tout changement ou modification non expressément approuvé par le responsable de ce produit peut annuler votre droit à faire fonctionner l'équipement.

Le présent appareil est conforme à la partie 15 des règles de la FCC.

L'exploitation est autorisée aux deux conditions suivantes :

- (1) l'appareil ne doit pas produire de brouillage, et
- (2) l'appareil doit accepter tout brouillage subi, même si le brouillage est susceptible d'en compromettre le fonctionnement.

### Avertissement concernant les expositions RF

Cet équipement est conforme aux limites d'exposition RF de la FCC définies pour un environnement non contrôlé.

Cet équipement ne doit pas être placé ou utilisé à proximité d'une autre antenne ou d'un autre émetteur.

### ● Canada, avis d'Industry Canada (IC)

Le présent appareil est conforme aux CNR d'Industry Canada applicables aux appareils radio exempts de licence.

L'exploitation est autorisée aux deux conditions suivantes :  
(1) l'appareil ne doit pas produire de brouillage, et  
(2) l'utilisateur de l'appareil doit accepter tout brouillage radioélectrique subi, même si le brouillage est susceptible d'en compromettre le fonctionnement.

### Informations concernant l'exposition aux fréquences radio (RF)

La puissance de sortie émise par l'appareil de sans fil est inférieure à la limite d'exposition aux fréquences radio d'Industry Canada (IC). Utilisez l'appareil de sans fil de façon à minimiser les contacts humains lors du fonctionnement normal. Ce périphérique a également été évalué et démontré conforme aux limites d'exposition aux RF d'IC dans des conditions d'exposition à des appareils portables. (les antennes sont moins de 8 inch (20 cm) du corps d'une personne).

\*1 Comment éteindre le produit (→ Page 17)

\*2 Sauf SW4736AT40, SW4736, SW4734AT40 et SW4734.

\*3 Sauf SW4726AT40, SW4726, SW4724AT40 et SW4724.

# Noms des pièces

SW4736AT40, SW4736  
SW4726AT40, SW4726

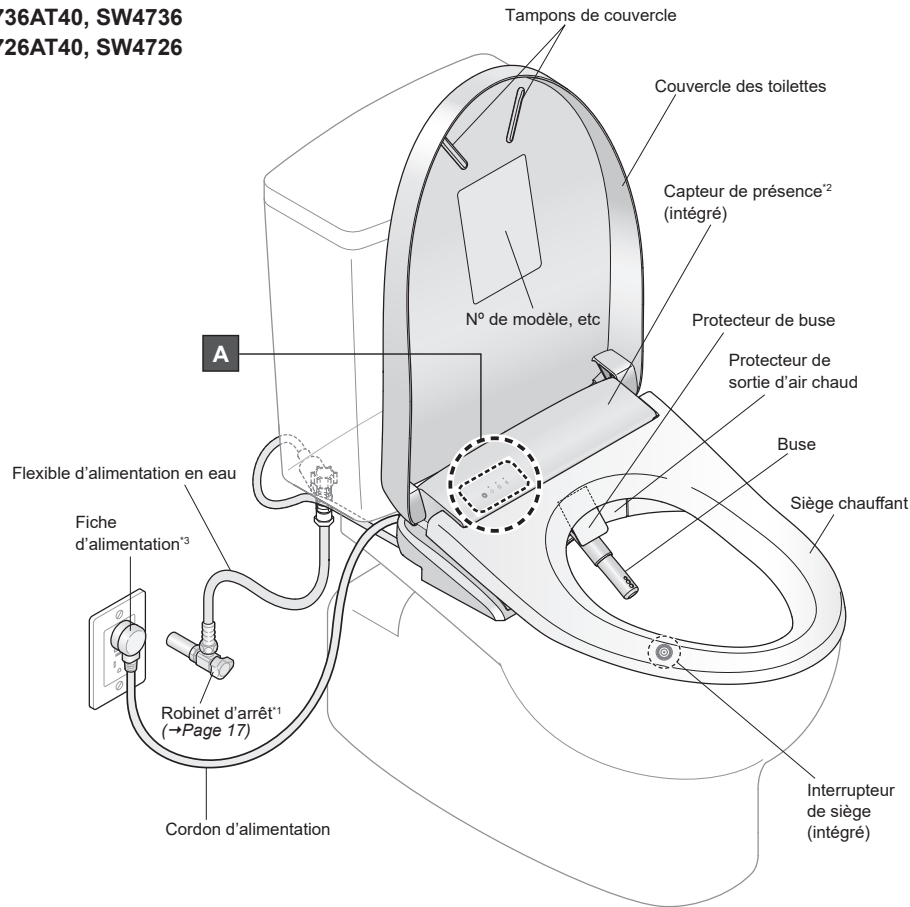

Coussinets du siège de la toilette

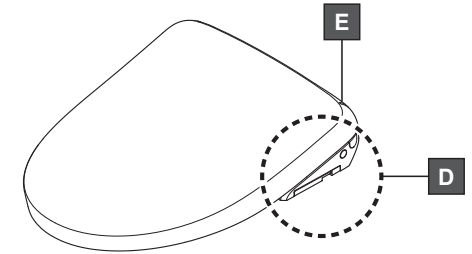
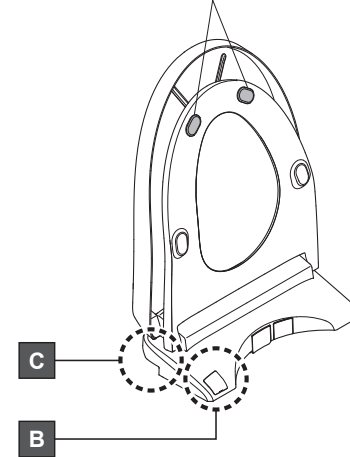

**B : Vue avant de l'unité principale**

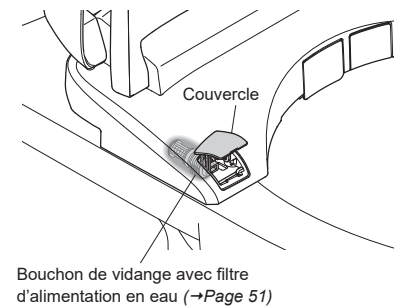

**D : Côté droit de l'unité principale**

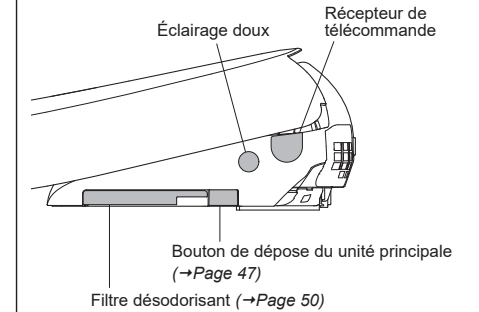

**A : Affichage principal**

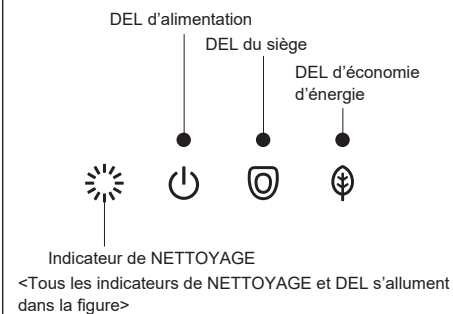

**SW4726AT40, SW4726**

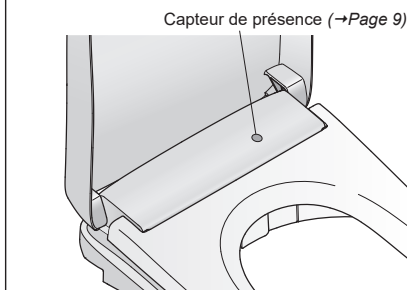

**C : Côté gauche de la cuvette**

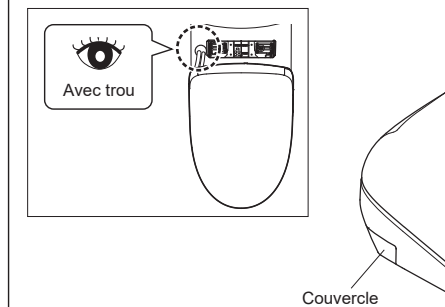

**E : Côté arrière de l'unité principale**

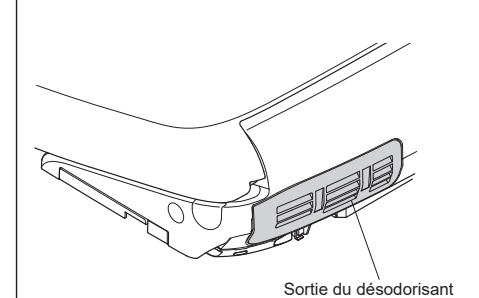

\*1 La forme et l'emplacement varient selon le type de cuvette et de réservoir.

\*2 Sauf SW4726AT40 et SW4726.

\*3 La forme de la fiche d'alimentation peut varier.

# Noms des pièces

SW4734AT40, SW4734  
SW4724AT40, SW4724

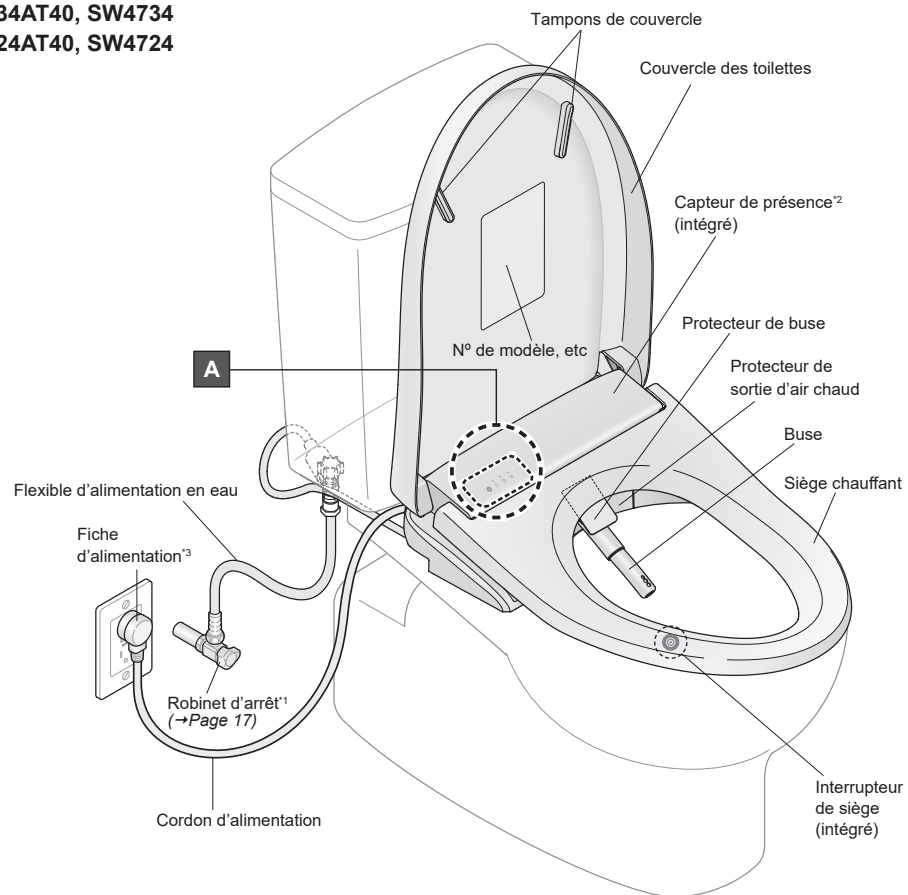

Coussinets du siège de la toilette

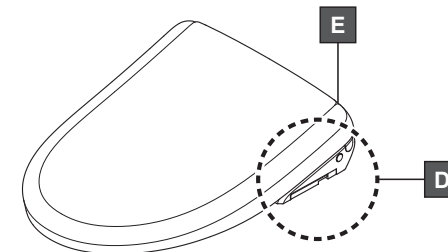
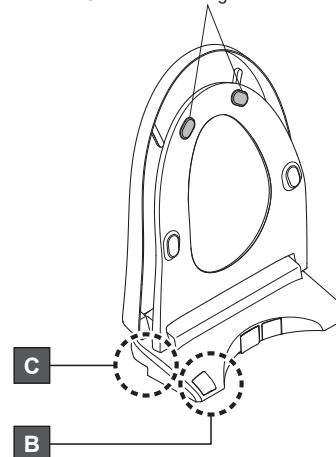

**B : Vue avant de l'unité principale**

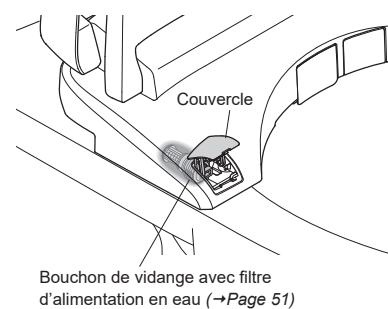

**D : Côté droit de l'unité principale**

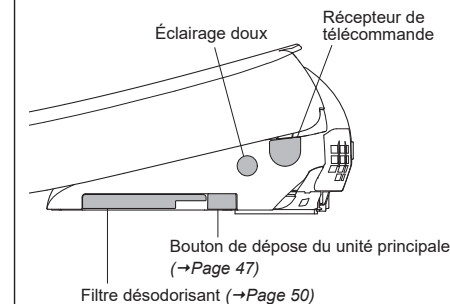

**A : Affichage principal**

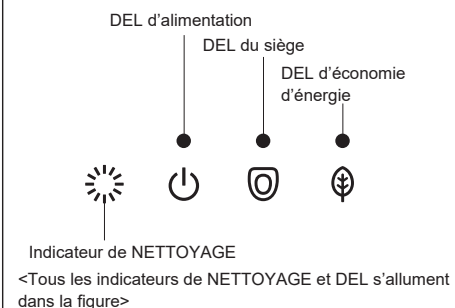

**SW4724AT40, SW4724**

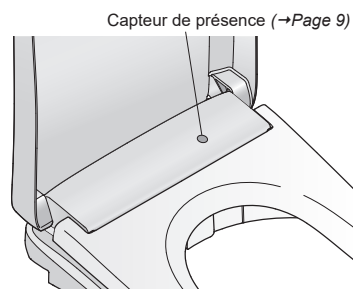

**C : Côté gauche de la cuvette**

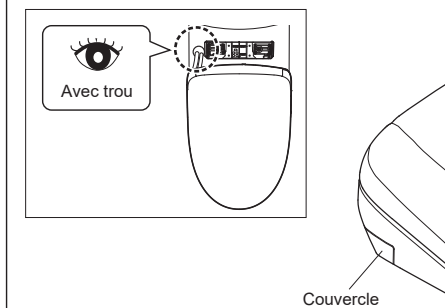

**E : Côté arrière de l'unité principale**

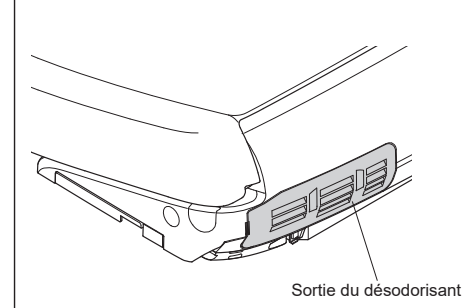

\*1 La forme et l'emplacement varient selon le type de cuvette et de réservoir.

\*2 Sauf SW4724AT40 et SW4724.

\*3 La forme de la fiche d'alimentation peut varier.



# Préparation

## Première utilisation du produit

### 1. Insertion des piles

#### 1.1 Retirez la télécommande de son support.

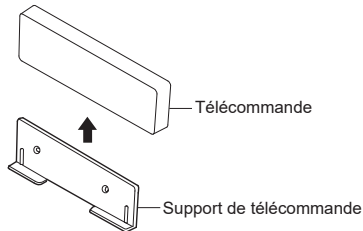

#### 1.2 Ouvrez le couvercle des piles et insérez deux piles AAA. Après avoir mis les piles en place, fermez le couvercle des piles.

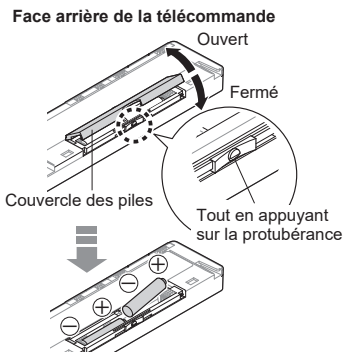

► Lorsque les piles sont correctement chargées, tous les voyants de la télécommande s'allument pendant environ 2 s.

#### 1.3 Placez la télécommande dans son support.

##### À propos des piles

##### Utilisez des piles alcalines sèches.

Assurez-vous de suivre les "Consignes de sécurité" pour éviter que les piles ne s'endommagent ou ne fuient. (→ Pages 4, 7)

#### Si la télécommande est sécurisée pour éviter tout vol

##### 1) Retirez les attaches du support (en deux endroits, gauche et droite)

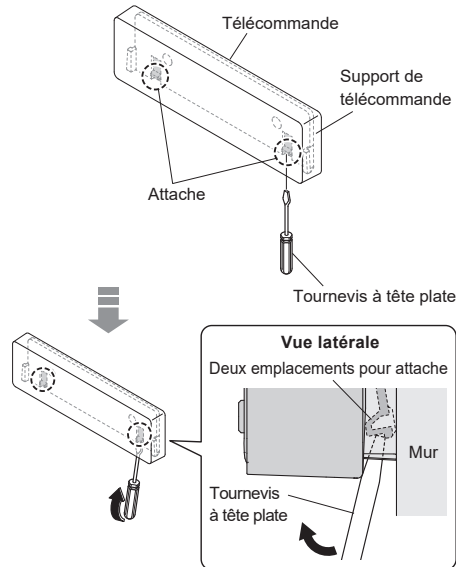

##### 2) Retirez la télécommande de son support.

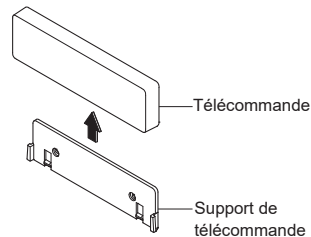

##### Pour fixer à nouveau la télécommande

Placez la télécommande dans son support.

### 2. Mise sous tension

#### 2.1 Insérez la fiche d'alimentation.

► La buse de lavage sort, puis rentre.

#### 2.2 Vérifiez que la DEL "Marche" s'allume.

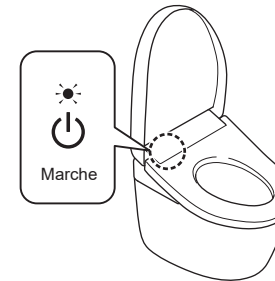

#### Si le voyant est éteint

Mettez l'interrupteur d'alimentation sur "ALLUMÉ" en utilisant la télécommande.

##### À activer sur la face arrière de la télécommande

Appuyez sur le bouton "ALLUMÉ/ÉTEINT" pendant environ 3 secondes ou plus.

##### À activer sur la face avant de la télécommande

Recommandé si la télécommande est sécurisée pour éviter tout vol, etc.

1) **■** et **+**  
Appuyez et maintenez enfoncés le bouton "Arrêt" et le bouton "Réglage de la pression de l'eau +" simultanément jusqu'à ce que les DEL de la télécommande s'allument ou clignotent. (environ 10 secondes)

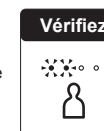

- 2) **+** Appuyez sur le bouton du "Réglage de la pression de l'eau +".
- 3) **-** Appuyez sur le bouton du "Réglage de la pression de l'eau -".
- 4) **+** Appuyez sur le bouton du "Réglage de la pression de l'eau +".

##### Pour désactiver l'alimentation ÉTEINT

Débranchez la fiche d'alimentation.

► Le DEL "Marche" n'est pas allumée.

### 3. Ouvrez le robinet d'arrêt

#### 3.1 Déposez le panneau latéral.

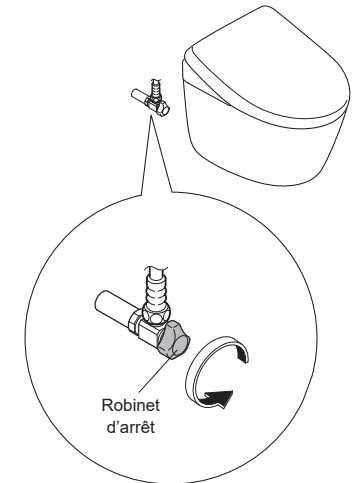

# Fonctionnement de base

## Mécanisme des fonctions automatiques

De l'eau électrolysée "EWATER+" est utilisée automatiquement pour nettoyer la buse et l'unité de cuvette.

### 1. Lorsque vous approchez



Ouverture / fermeture automatique  
NETTOYAGE automatique de la cuvette

#### Ouverture / fermeture automatique<sup>\*1</sup>

Le couvercle de la toilette s'ouvre

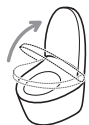

Lorsque les toilettes sont utilisées en position debout

Ouvrez le siège de la toilette à l'aide de la télécommande.

NETTOYAGE automatique de la cuvette

Préhumidification<sup>\*2</sup>



Le voyant de la cuvette s'allume

Un jet d'eau est vaporisé dans la cuvette de la toilette pour rendre l'adhérence des saletés difficile.

### 2. Lorsque vous vous assoyez<sup>\*3</sup>



Désodorisant

Désodorisant

Démarre le désodorisant



Élimination des odeurs dans la cuvette.

**Remarque :** Le filtre désodorisant doit être entretenu régulièrement. (→Page 50)

### 3. Lorsque vous vous levez



Désodorisant de puissance automatique  
Chasse d'eau automatique  
NETTOYAGE automatique de la buse  
NETTOYAGE automatique de la cuvette

Désodorisant de puissance automatique

Après environ 10 secondes  
Démarre le désodorisant de puissance automatique



S'arrête 60 secondes après vous être levé de la lunette.

Chasse d'eau automatique<sup>\*4</sup>

Après environ 10 secondes

Les toilettes évacuent<sup>\*5,9</sup>



**Remarque :** L'évacuation varie selon le temps passé assis sur la lunette.

• Une chasse d'eau partielle se déclenche s'il s'est écoulé entre 6 et 30 secondes.<sup>\*6</sup>

• Une chasse d'eau complète se déclenche s'il s'est écoulé 30 secondes ou plus.

NETTOYAGE automatique de la buse

Uniquement lorsque les fonctions de lavage sont utilisées

Après environ 25 secondes

La buse, qui sort de la base, s'étend pour se nettoyer avec "EWATER+<sup>™7</sup>"



Le voyant de la cuvette s'allume

**Remarque :** "EWATER+" peut également être activé tout en appuyant sur le bouton de la télécommande. (→Page 22 "NETTOYAGE de la buse")

NETTOYAGE automatique de la cuvette

Après le NETTOYAGE automatique de la buse  
Si les fonctions de lavage ne sont pas utilisées, la post-humidification commence après environ 25 secondes.

Posthumidification



Le voyant de la cuvette s'allume

La brume "EWATER+" est pulvérisée dans la cuvette.<sup>\*8</sup>

**Remarque :** "EWATER+" peut également être activé tout en appuyant sur le bouton de la télécommande. (→Page 46 "Pulvérisation manuelle")

### 4. Lorsque vous vous éloignez

Lorsque vous vous éloignez



Chasse d'eau automatique  
Ouverture / fermeture automatique

Lorsque les toilettes sont utilisées en position debout

Chasse d'eau automatique<sup>\*4</sup>

Les toilettes évacuent<sup>\*5,9</sup>



Actionner une chasse d'eau partielle.<sup>\*6</sup>

Ouverture / fermeture automatique<sup>\*1</sup>

Le couvercle de la toilette et le siège de la toilette se ferment<sup>\*5</sup>



Ouverture / fermeture automatique<sup>\*1\*10</sup>

Le couvercle de la toilette se ferme<sup>\*5</sup>



Le fonctionnement sous les réglages par défaut est décrit dans "Mécanisme des fonctions automatiques".

Ils peuvent changer.

(→Pages 26-44 "Modification des paramètres")

Que veut dire "EWATER+" ?

"EWATER+" permet à la fonction de buse autonettoyante de fonctionner efficacement et d'empêcher l'accumulation de saleté qui peut causer des taches.

- "EWATER+" est générée à partir de produits chimiques déjà présents dans l'eau du robinet.
- Le nettoyage avec EWATER+ permet de réduire les surfaces sales, mais ne rend pas le nettoyage facultatif.
- L'effet d'un rinçage avec EWATER+ peut varier en fonction de la fréquence d'utilisation des toilettes et d'autres conditions.

\*1 Sauf SW4726AT40, SW4726, SW4724AT40 et SW4724.

\*2 L'ouverture d'un abattant de toilettes fermé sur les SW4726AT40, SW4726, SW4724AT40 ou SW4724 active le pré-brouillard.

\*3 De l'eau jaillit d'autour de la zone de la buse pendant plusieurs secondes alors que l'eau se réchauffe.

\*4 Uniquement lorsque le bouton "Chasse d'eau" est situé sur le haut de la télécommande (→Page 22)

\*5 Vous pouvez modifier les réglages pour fermer le couvercle avant le nettoyage de la cuvette. (→Page 32)

\*6 Un grand rinçage sera utilisé selon le type de cuvette.

\*7 Après 8 heures sans utilisation de la fonction (Lavage arrière et Lavage avant, etc.) de lavage, la buse est nettoyée automatiquement. (L'eau jaillit d'autour de la buse.)

\*8 Lorsque la fonction de lavage (Lavage arrière, Lavage avant, etc.) n'est pas utilisée pendant environ 8 heures, une brume est automatiquement pulvérisée sur l'unité de la cuvette.

\*9 Si le SW4726AT40, le SW4726, le SW4724AT40 ou le SW4724 est utilisé en position debout, la "Chasse d'eau automatique" n'est pas activée.

\*10 Lorsque vous ne vous assoyez pas sur le siège de toilette, ou lorsque vous vous assoyez dessus ou si vous vous assoyez brièvement sur l'unité de cuvette, il faut environ 5 minutes avant que le couvercle ne se ferme automatiquement.

# Fonctionnement de base

## Mécanisme des fonctions automatiques

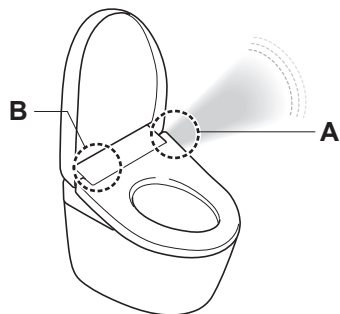

### A Éclairage doux

Éclairage de l'intérieur de la salle de bains à l'aide d'une lumière douce.

Il s'allume lorsque quelqu'un s'approche de la cuvette et s'éteint quelques instants après que la personne se soit éloignée.

**Remarque :** Vous pouvez activer ou désactiver "Éclairage doux". (→Page 40)

#### Éclairage nuit

Vous pouvez modifier "Éclairage doux" et "Illumination de la cuvette" en "Mode nuit", un éclairage adapté à la nuit. (→Page 39)

### B Indicateur de NETTOYAGE

S'allume pour indiquer que les fonctions "NETTOYAGE automatique de la cuvette", "Désodorisant", "NETTOYAGE automatique de la buse", et "Pulvérisation manuelle" sont activées.

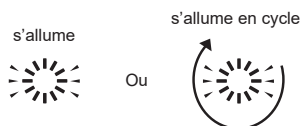

S'allume uniquement si le siège des toilettes n'est pas utilisé<sup>1</sup>

**Remarque :** Vous pouvez activer ou désactiver "Indicateur de NETTOYAGE". (→Page 41)

\*1 Sauf "Pulvérisation manuelle"

## Utilisation de la télécommande

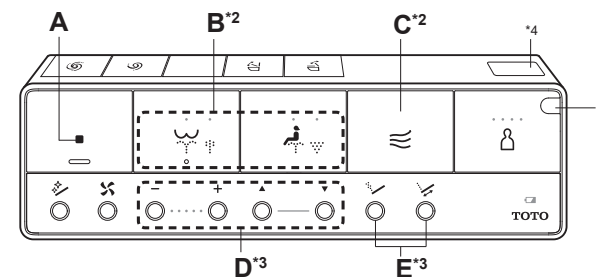

Utilisez les commandes de la télécommande ; un bip retentit lorsque l'unité principale reçoit le signal.

<b>A</b>	■	<b>Arrêt</b>	Arrête le fonctionnement de B ou C.	<b>D</b>	<b>Réglage de la pression de l'eau</b>
<b>B</b>		<b>Lavage arrière</b>	Vous lavez le postérieur.	-	+
		<b>Lavage arrière doux</b>	Vous lavez le postérieur avec un doux jet d'eau.	-	+
	<p>Le réglage bascule entre  et  chaque fois que  vous appuyez sur le bouton.</p>		<b>Lavage avant</b>	Hygiène féminine (bidet).	▲
		<b>Lavage avant large</b>	Lave délicatement une zone étendue.	▼	<b>Réglage de la position de la buse</b>
	<p>Le réglage bascule entre  et  chaque fois que  vous appuyez sur le bouton.</p>	<b>C</b>		<b>Séchage à l'air chaud</b>	Sèche votre postérieur.
	<b>E</b>	<b>Lavage à impulsions</b>	La pression du jet d'eau de lavage alterne entre faible et forte.		<b>Lavage oscillant</b>
	<p>La buse se déplace d'avant en arrière pour un meilleur lavage.</p>	<p><b>Remarque :</b> En adoptant une position plus vers l'arrière du siège des toilettes, il est plus facile de régler la position de la buse et de réduire les éclaboussures.</p>			

\*2 Cette fonction ne peut être utilisée si le capteur de la lunette n'est pas activé. Essayez-vous de sorte que votre peau touche directement le capteur de siège. (→Page 9)

\*3 Ces boutons et leurs fonctions peuvent être actionnés tout en utilisant B.

\*4 Récepteur de télécommande

# Fonctionnement de base

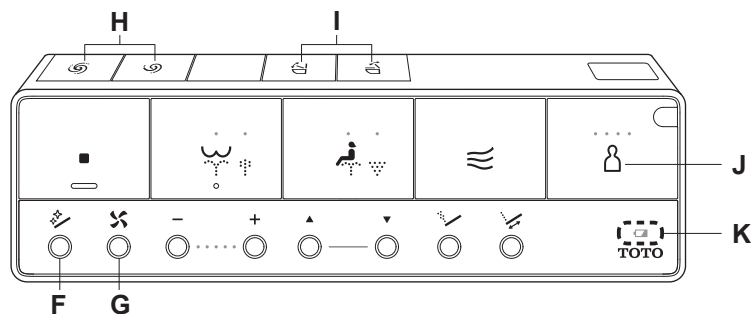

## Utilisation de la télécommande (Suite)



**F**  **NETTOYAGE de la buse**  
Nettoie la buse avec "EWATER+"\*1  
Après le nettoyage de la buse, l'eau sort de la buse.  
**Remarque :** La buse peut se nettoyer automatiquement en utilisant la fonction de lavage (Lavage arrière, Lavage avant, etc.). (→Pages 18, 37 "NETTOYAGE automatique de la buse")  
**Remarque :** Pour nettoyer la buse lorsqu'elle est déployée. (→Page 49 "Nettoyage de la buse")

**G**  **Désodorisant de puissance**  
Appuyez sur le bouton pour augmenter la puissance d'aspiration et éliminer les odeurs.  
Ne peut être utilisé que si vous êtes assis sur le siège des toilettes.  
S'arrête automatiquement au bout de 60 secondes si on le laisse en marche.

**H** **Chasse d'eau**\*2  
Le type de bouton varie en fonction du type de cuvette ou de réservoir.



 **Chasse d'eau complète**\*3  
Évacuer complètement l'eau.  
 **Chasse d'eau partielle**\*3  
Actionner une chasse d'eau partielle.

**Boutons de chasse d'eau**

Chasse d'eau complète/ Chasse d'eau partielle    Chasse d'eau complète

Bouton de chasse d'eau non fourni

**I** **Ouverture/Fermeture du siège et de l'abattant des toilettes**\*4  
Pour les modèles dotés de la fonction "Ouverture/Fermeture automatique", la télécommande peut également être utilisée pour le fonctionnement.

 **Ouverture et fermeture du couvercle des toilettes**  
Ouvre et ferme le couvercle des toilettes.  
 **Ouverture et fermeture du siège des toilettes**  
Ouvre et ferme le siège des toilettes.

Avec "Ouverture/Fermeture automatique"    Sans "Ouverture/Fermeture automatique"

**J**  **Paramètre personnel**  
Jusqu'à quatre personnes peuvent enregistrer leurs paramètres préférés de "Pression de l'eau", "Position de la buse" et "Température d'eau chaude". (→Pages 42, 43)

**Utilisation**

1) Appuyez sur le bouton pour allumer la DEL de l'emplacement de votre réglage.

- ○ ○ ○ S'inscrire 1
- ● ○ ○ S'inscrire 2
- ● ● ○ S'inscrire 3
- ● ● ● S'inscrire 4

2) Pulse el botón de lavado que desea utilizar ("Lavado posterior", etc.)



**K**  **DEL d'avertissement de pile faible**  
(→Page 52)

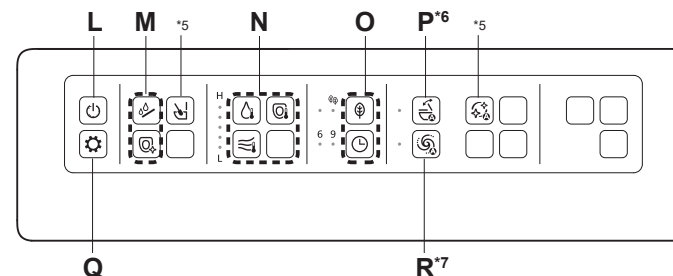

**Face arrière de la télécommande**  
Suppression du contrôle à distance (→Page 16)





Utilisez les commandes de la télécommande ; un bip retentit lorsque l'unité principale reçoit le signal.  
Ce chapitre présente les réglages qui peuvent être effectués avec la télécommande.  
Reportez-vous aux pages correspondantes pour une description détaillée.

**L**  **Bouton "ALLUMÉ/ÉTEINT"**  
Appuyez pendant 3 secondes ou plus pour activer ou désactiver le fonctionnement du laveur.  
► Si la télécommande est sécurisée pour éviter tout vol. (→Page 17 Étape 2-2.2)

**M**  **Nettoyage de la buse**  
(→Page 49)  
 **Pulvérisation manuelle**  
La brume "EWATER+"\*1 est pulvérisée dans la cuvette.  
**Remarque :** Il ne peut pas être utilisé lorsque la buse est éteinte ou lorsque vous êtes assis sur le siège de toilette.

**N**  **Température de l'eau chaude**  
 **Température du siège de la toilette**  
 **Température de l'air de séchage**  
Régler les températures (→Pages 24, 25)

**O**  **Économie d'énergie automatique / Économie d'énergie automatique+ Économie d'énergie temporisée**  
  
Économie d'énergie (→Pages 30, 31)

**P**  **Ouverture/fermeture automatique ALLUMÉ/ÉTEINT**\*6  
Modification des paramètres (→Page 35)

**Q**  **Confirmation de réglage**  
Le réglage actuel est reconnaissable grâce aux témoins.

**R**  **Chasse d'eau automatique ALLUMÉ/ÉTEINT**\*7  
Modification des paramètres (→Page 31)

\*1 Que signifie "EWATER+" ? (→Page 19)

\*2 Uniquement lorsque le bouton "Chasse d'eau" est situé sur le haut de la télécommande. (→Page 22)

\*3 Vous pouvez modifier les réglages pour fermer le couvercle avant le nettoyage de la cuvette. (→Pages 32-34)

\*4 Sauf SW4726AT40, SW4726, SW4724AT40 et SW4724.

\*5 Le bouton ne sert pas pour ce produit. Appuyer dessus ne déclenche aucune action.

\*6 Si le SW4726AT40, le SW4726, le SW4724AT40 ou le SW4724 est utilisé en position debout, la "Chasse d'eau automatique" n'est pas activée.

\*7 Le bouton (le cas échéant) ne peut pas être utilisé lorsque le bouton "Chasse d'eau" n'est pas situé sur le haut de la télécommande.

# Réglage de la température

## Eau chaude, siège des toilettes, séchage

Cinq différents niveaux de température de élevé à faible, ainsi que "ÉTEINT", peuvent être configurés.

### Face arrière de la télécommande

Suppression du contrôle à distance (→Page 16)

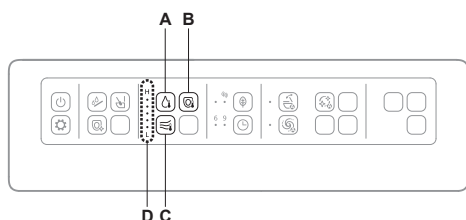

- A Bouton de température de l'eau chaude**  
(Lorsque vous voulez régler la température de l'eau chaude)
- B Bouton de température du siège de la toilette**  
(Lorsque vous voulez régler la température du siège de la toilette)
- C Bouton de température de l'air de séchage**  
(Lorsque vous voulez régler la température de l'air de séchage)
- D Affichage du niveau de température du bouton enfoncé**

## Réglage de la température

**1.** Retirez la télécommande de son support.

- ▶ Si la télécommande est sécurisée pour éviter tout vol. (→Page 16)

**2.** Choisissez et appuyez sur le bouton de la température que vous voulez régler pour (le bouton "Température du siège de la toilette"), (le bouton "Température de l'eau chaude") et (le bouton "Température de l'air de séchage").

▶ Le niveau de température actuel apparaît.

**3.** Appuyez plusieurs fois sur le bouton sélectionné à l'étape **2** jusqu'à ce que le niveau de température souhaité s'allume.

- ▶ Le réglage bascule à chaque pression du bouton

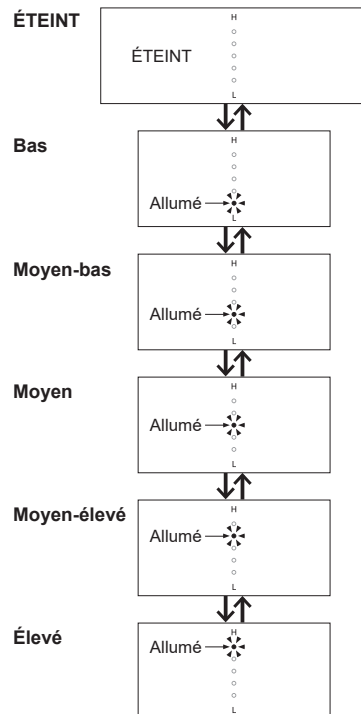

### Réglage terminé

- ▶ Lorsque la température du siège est réglée, la DEL siège s'allume.



**Remarque :** Le "Séchage" ne peut pas être "ÉTEINT".  
Si vous n'appuyez pas sur le bouton pendant environ 10 secondes, la LED de "Réglage de la température" s'éteindra mais le paramètre sera conservé.  
Si la LED de "Réglage de la température" s'éteint avant la fin du réglage, recommencez depuis l'étape 2.

**4.** Placez la télécommande dans son support.

- ▶ Si la télécommande est sécurisée pour éviter tout vol. (→Page 16)

## Pour désactiver les réglages de la température de l'eau chaude\*1 et de la température du siège de la toilette

**1.** Retirez la télécommande de son support.

- ▶ Si la télécommande est sécurisée pour éviter tout vol. (→Page 16)

**2.** Sélectionnez le bouton de température que vous voulez désactiver ("ÉTEINT") pour (bouton "Température du siège de la toilette"), (bouton "Température de l'eau chaude") et appuyez dessus.

- ▶ Le niveau de température actuel apparaît.

**3.** Appuyez plusieurs fois sur le bouton sélectionné à l'étape **2** jusqu'à ce que le réglage du niveau de température soit ÉTEINT.

- ▶ Le réglage bascule à chaque pression du bouton

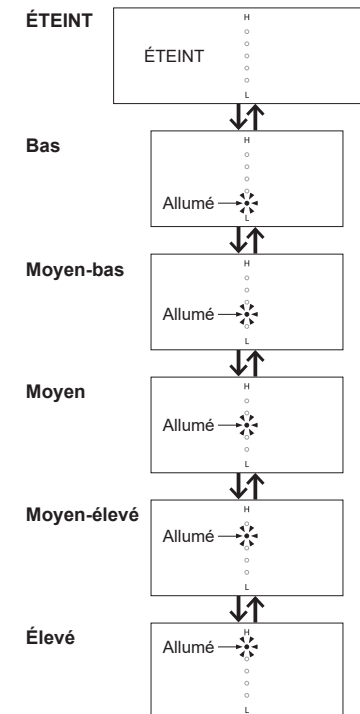

### Réglage terminé

- ▶ Lorsque la température du siège est coupée, la DEL siège n'est pas allumée.



**Remarque :** Le "Séchage" ne peut pas être "ÉTEINT".

**4.** Placez la télécommande dans son support.

- ▶ Si la télécommande est sécurisée pour éviter tout vol. (→Page 16)

Si le réglage de la température ne réchauffe pas le siège de la toilette.  
▶ La fonction d'économie d'énergie est-elle activée ? (→Pages 28, 29)

\*1 Pour éviter la condensation, la température de l'eau ne descend pas en dessous de 68 °F (20 °C) même réglée sur "ÉTEINT".



# Modification des paramètres

## Liste des paramètres



Types de paramètres	Paramètres disponibles Gras : Paramètres initiaux	Modèles applicables	
Économie d'énergie automatique (→Page 30)	<b>ALLUMÉ/ÉTEINT</b>	Tous les modèles	
Économie d'énergie automatique+ (→Page 30)	<b>ALLUMÉ/ÉTEINT</b>		
Économie d'énergie temporisée (→Page 31)	<b>6H/9H/ÉTEINT</b>		
Chasse d'eau automatique (→Page 31)	<b>ALLUMÉ/ÉTEINT</b>	SW4736AT40 <sup>1</sup> , SW4736 <sup>1</sup> SW4734AT40 <sup>1</sup> , SW4734 <sup>1</sup> SW4726AT40 <sup>1</sup> , SW4726 <sup>1</sup> SW4724AT40 <sup>1</sup> , SW4724 <sup>1</sup>	
Retard automatique de la chasse d'eau (→Page 32)	<b>ENSEMBLE1/ENSEMBLE2/ENSEMBLE3</b>		
Chasse d'eau automatique couvercle fermé (→Page 32)	<b>ALLUMÉ/ÉTEINT</b>	SW4736AT40 <sup>1</sup> , SW4736 <sup>1</sup> SW4734AT40 <sup>1</sup> , SW4734 <sup>1</sup>	
Liaison avec le couvercle de la chasse d'eau automatique (→Page 34)	<b>ALLUMÉ/ÉTEINT</b>	SW4726AT40 <sup>1</sup> , SW4726 <sup>1</sup> SW4724AT40 <sup>1</sup> , SW4724 <sup>1</sup>	
Ouverture / fermeture automatique (→Page 35)	<b>ALLUMÉ/ÉTEINT</b>	SW4736AT40, SW4736 SW4734AT40, SW4734	
Retard automatique de la fermeture (→Page 35)	<b>ENSEMBLE1/ENSEMBLE2</b>		
Retard automatique de l'ouverture (→Page 36)	<b>ENSEMBLE1/ENSEMBLE2/ENSEMBLE3</b>		
Siège/couvercle (→Page 36)	<b>Couvercle/Siège · Couvercle</b>		
NETTOYAGE automatique de la buse (→Page 37)	<b>ALLUMÉ/ÉTEINT</b>	Tous les modèles	
NETTOYAGE automatique de la cuvette (→Page 37)	<b>ALLUMÉ/ÉTEINT</b>		
Désodorisant (→Page 38)	<b>ALLUMÉ/ÉTEINT</b>		
Désodorisant de puissance automatique (→Page 38)	<b>ALLUMÉ/ÉTEINT</b>		
Éclairage nuit (→Page 39)	<b>ALLUMÉ/VEILLE/MINUTERIE</b>		
Éclairage doux (→Page 40)	<b>ALLUMÉ/ÉTEINT</b>		
Illumination de la cuvette (→Page 40)	<b>ALLUMÉ/ÉTEINT</b>		
Indicateur de NETTOYAGE (→Page 41)	<b>ALLUMÉ/ÉTEINT</b>		
Bip (→Page 41)	<b>ALLUMÉ/ÉTEINT</b> <sup>2</sup>		
Réglage de la pression/position (→Page 42)	<b>ALLUMÉ/ÉTEINT</b>		
Paramètre personnel (→Page 42)	<b>ALLUMÉ/ÉTEINT</b>		
Enregistrement des paramètres personnels (→Page 43)	<b>S'inscrire 1/S'inscrire 2/ S'inscrire 3/S'inscrire 4</b>		
Champ de détection du capteur (→Page 44)	<b>ENSEMBLE1/ENSEMBLE2/ENSEMBLE3/ ENSEMBLE4/ENSEMBLE5</b>		SW4736AT40, SW4736 SW4734AT40, SW4734

### Configuration avec les boutons à l'avant de la télécommande

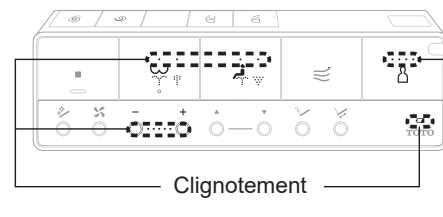
Durant l'étape 1, appuyez sur les boutons durant plus de 10 secondes pour entrer dans les paramètres.



#### Vérifiez

- Appuyez sur le bouton "Arrêt" pendant 10 secondes ou plus. 
- et + Appuyez sur le bouton "Arrêt" et le bouton "Réglage de la pression de l'eau +" pendant 10 secondes ou plus. 

**Remarque :** Pendant le réglage, si vous n'appuyez pas sur le bouton suivant dans les 60 secondes qui suivent, le voyant arrêtera de clignoter.

Si vous ne parvenez pas à effectuer le réglage, recommencez depuis l'étape 1.

### Configuration avec les boutons à l'arrière de la télécommande

#### Face arrière de la télécommande

Suppression du contrôle à distance (→Page 16)

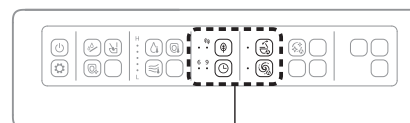

Utilisez la DEL pour vérifier les paramètres.

### ► Boutons utilisés pour la configuration des paramètres (→Pages 26–44)

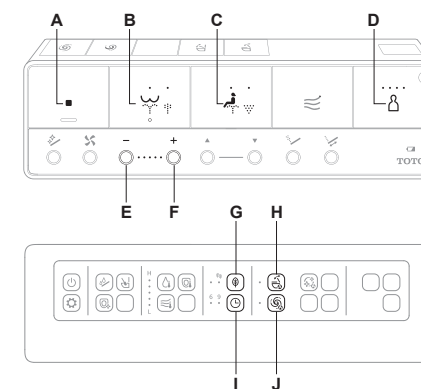

- A Bouton arrêt
- B Bouton lavage arrière
- C Bouton lavage avant
- D Bouton paramètre personnel
- E Bouton réglage de la pression de l'eau -
- F Bouton réglage de la pression de l'eau +
- G Bouton économie d'énergie automatique
- H Bouton ouverture / fermeture automatique
- I Bouton économie d'énergie temporisée
- J Bouton chasse d'eau automatique

<sup>\*1</sup> Uniquement lorsque le bouton "Chasse d'eau" est situé sur le haut de la télécommande (→Page 22)

<sup>\*2</sup> Le signal sonore retentit lorsque les paramètres sont en cours de réglage, même si le signal sonore est désactivé. (sauf pour "Réglage de la pression/position" ou "Paramètre personnel")

# Modification des paramètres

## Fonctions d'économie d'énergie

Vous pouvez sélectionner "Économie d'énergie automatique", "Économie d'énergie automatique+" ou "Économie d'énergie temporisée".

Pour économiser de l'énergie, la température du siège de la toilette baisse (ou "ÉTEINT").

**Remarque :** Même en cas d'activation du mode éco (c'est-à-dire avec la température de chauffage du siège de la toilette réglée sur un niveau bas (Faible) ou désactivée (ÉTEINT)), le siège de la toilette est chauffée à la température réglée pendant environ 15 minutes.

L'affichage du témoin sur l'affichage principal revient à la configuration lorsque le mode éco est activé.

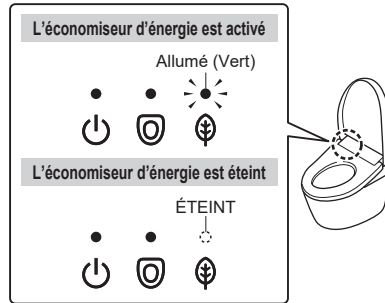

## Économie d'énergie automatique

Vous voulez que le produit économise de l'énergie automatiquement

Le produit détecte les périodes de moindre utilisation et diminue automatiquement la température du siège de la toilette.

Il faut environ 10 jours pour que le produit détermine les périodes de moindre utilisation.

### Lorsque le mode d'économie d'énergie est en fonction

Affichage principal

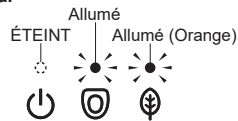

Chauffage du siège de la toilette



### Exemple

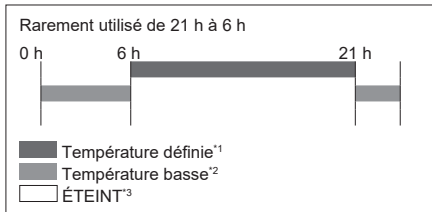

## Économie d'énergie automatique+

Vous voulez économiser plus d'énergie

En plus du "Économie d'énergie automatique", le chauffage du siège de la toilette est automatiquement éteint pendant les périodes durant lesquelles la toilette n'est pas utilisée.

### Lorsque le mode d'économie d'énergie est en fonction

Affichage principal

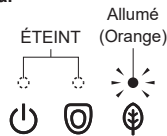

Chauffage du siège de la toilette

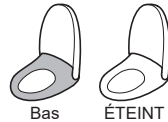

### Exemple

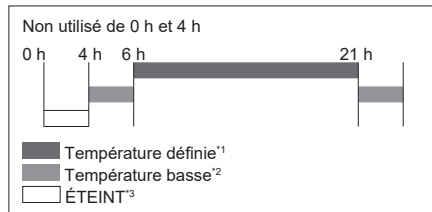

## Économie d'énergie temporisée

Vous voulez économiser de l'énergie uniquement pour la durée prédéfinie. (6 heures, 9 heures)

Une fois l'heure réglée, le chauffage du siège de la toilette s'éteint automatiquement pendant la période réglée chaque jour.

### Lorsque le mode d'économie d'énergie est en fonction

Affichage principal

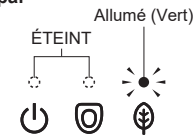

Chauffage du siège de la toilette



### Exemple

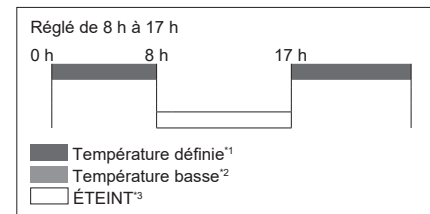

## Économie d'énergie temporisée et Économie d'énergie automatique / Économie d'énergie automatique+

Désirez-vous économiser la quantité d'énergie maximale possible ?

Lorsque le "Économie d'énergie temporisée" et le "Économie d'énergie automatique / Économie d'énergie automatique+" sont toutes les deux réglées, le "Économie d'énergie automatique / Économie d'énergie automatique+" fonctionne lorsque le "Économie d'énergie temporisée" ne fonctionne pas.

### Lorsque le mode d'économie d'énergie est en fonction

Affichage principal

Pendant le "Économie d'énergie automatique / Économie d'énergie automatique+" :

► Même affichage du témoin que pendant le "Économie d'énergie automatique / Économie d'énergie automatique+" (→Page 28)

Pendant le "Économie d'énergie temporisée" :

► Même affichage du témoin que pendant le "Économie d'énergie temporisée" (→Reportez-vous à la description à gauche)

Chauffage du siège de la toilette

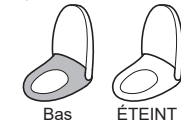

### Exemple

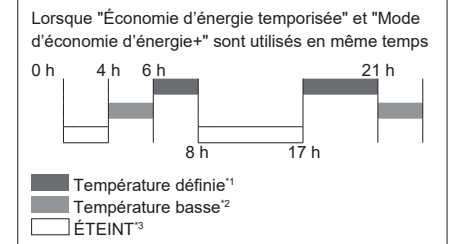

\*1 Température du siège de la toilette définie à la pages 24, 25.

\*2 Période pendant laquelle le chauffage du siège de la toilette est défini sur "Bas".

\*3 Période pendant laquelle le chauffage du siège de la toilette est sur "ÉTEINT".

# Modification des paramètres

## Instructions de réglage

### Économie d'énergie automatique

#### 1.

Appuyez sur le bouton du "Économie d'énergie automatique".

► Le réglage bascule à chaque pression du bouton.

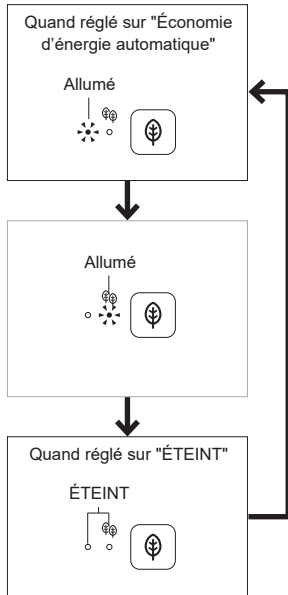

Réglage terminé

### Économie d'énergie automatique+

#### 1.

Appuyez sur le bouton du "Économie d'énergie automatique+".

► Le réglage bascule à chaque pression du bouton.

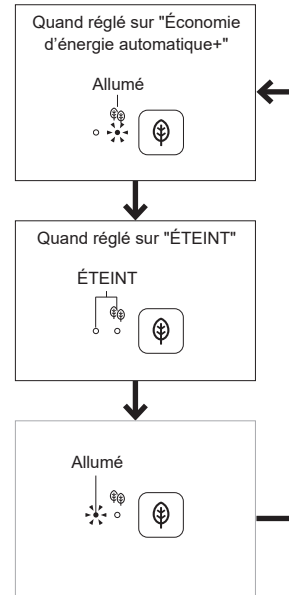

Réglage terminé

### Économie d'énergie temporisée

Réglez l'économie d'énergie à l'heure à laquelle vous souhaitez qu'elle démarre.

Exemple : Pour économiser de l'énergie de 1:00 à 7:00 (pendant 6 heures)

#### 1.

Lorsque l'heure atteint 1:00 du matin, appuyez sur le bouton "Économie d'énergie temporisée".

Appuyez sur le bouton "Économie d'énergie temporisée" jusqu'à ce que le témoin "6" s'allume.

► Le réglage bascule à chaque pression du bouton.

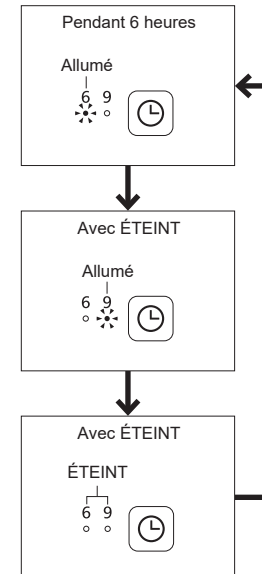

Réglage terminé

### Chasse d'eau automatique

Définir s'il convient ou non de nettoyer automatiquement la cuvette

#### 1.

Appuyez sur le bouton du "Chasse d'eau automatique".

► Le réglage bascule à chaque pression du bouton.

**Définir s'il convient ou non de nettoyer automatiquement la cuvette.**

Vérifiez le témoin "Chasse d'eau automatique" (→Page 27)

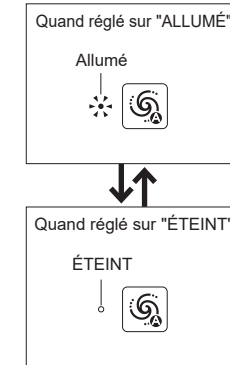

Réglage terminé

# Modification des paramètres

## Retard automatique de la chasse d'eau<sup>\*1</sup>

Modifier le délai pour que la chasse d'eau soit automatiquement actionnée

1. ■

Appuyez sur le bouton "Arrêt" jusqu'à ce que tous les voyants de la télécommande soient allumés ou clignotent (environ 10 secondes).

Vérifiez



2.

Appuyez sur le bouton "Lavage arrière".

3.

Appuyez sur le bouton "Lavage avant".

4. Sélectionnez et appuyez sur le bouton de l'option à paramétrer.<sup>\*2</sup>

Modifier le délai pour que la chasse d'eau soit automatiquement actionnée.

Quand réglé sur "ENSEMBLE 1"

Appuyez sur le bouton "Réglage de la pression de l'eau -".

Bips courts

Quand réglé sur "ENSEMBLE 2"

Appuyez sur le bouton "Lavage arrière".

Bip long

Quand réglé sur "ENSEMBLE 3"

Appuyez sur le bouton "Réglage de la pression de l'eau +".

Bip court

ENSEMBLE 1 (Court) : Après environ 5 secondes  
ENSEMBLE 2 (Moyen) : Après environ 10 secondes  
ENSEMBLE 3 (Long) : Après environ 15 secondes

**Remarque :** Si "Chasse d'eau automatique couvercle fermé" est activé, le couvercle se ferme avant de tirer la chasse comme précédemment.

Réglage terminé

## Chasse d'eau automatique couvercle fermé

Définir s'il convient ou non de fermer automatiquement le couvercle avant de tirer la chasse

1. ■

Appuyez sur le bouton "Arrêt" jusqu'à ce que tous les voyants de la télécommande soient allumés ou clignotent (environ 10 secondes).

Vérifiez



2.

Appuyez sur le bouton "Lavage arrière".

3. +

Appuyez sur le bouton "Réglage de la pression de l'eau +".

4. Sélectionnez et appuyez sur le bouton de l'option à paramétrer.

Quand réglé sur "ALLUMÉ"  
Appuyez sur le bouton "Lavage arrière".  
  
Bip court

Quand réglé sur "ÉTEINT"  
Appuyez sur le bouton "Lavage avant".  
  
Bip long

Réglage terminé

À propos de "Chasse d'eau automatique couvercle fermé"...

(Si le bouton "Chasse d'eau" est situé sur le haut de la télécommande pour les modèles SW4736AT40, SW4736, SW4734AT40, ou SW4734)

10 secondes environ après vous être levé ou vous être éloigné si vous utilisez les toilettes en position debout, le couvercle se ferme avant le nettoyage de la cuvette. De même, si vous appuyez sur les boutons Chasse d'eau ("Chasse d'eau complète" ou "Chasse d'eau partielle")<sup>\*3</sup> de la télécommande, le couvercle se ferme avant le nettoyage de la cuvette.

Lors de l'utilisation du siège de la toilette



Vous vous levez

Le couvercle se ferme après environ 10 seconds.

► Le couvercle se ferme avant le nettoyage de la cuvette comme précédemment.

Lorsque les toilettes sont utilisées en position debout



Vous vous éloignez

Le couvercle et la lunette se ferment quand vous vous éloignez.

► Le couvercle et la lunette se ferment avant le nettoyage de la cuvette.<sup>\*4</sup>

Utilisation des boutons Chasse d'eau de la télécommande



Appuyez sur

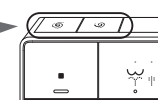

Le couvercle se ferme.

► Le couvercle se ferme avant le nettoyage de la cuvette comme précédemment.

"Chasse d'eau automatique couvercle fermé" ne s'active pas si "Chasse d'eau automatique" et "Ouverture / fermeture automatique" sont configurées comme suit : (Sauf utilisation des boutons Chasse d'eau de la télécommande)

	Chasse d'eau automatique	Ouverture / fermeture automatique
1)	ÉTEINT	ALLUMÉ
2)	ALLUMÉ	ÉTEINT
3)	ÉTEINT	ÉTEINT

1) Le couvercle se ferme automatiquement, mais la chasse n'est pas tirée.

2) La chasse est tirée automatiquement, mais le couvercle ne se ferme pas.

3) Le couvercle ne se ferme / s'ouvre pas et la chasse n'est pas tirée automatiquement.

Activez "Chasse d'eau automatique" et "Ouverture / fermeture automatique". (→Pages 31,35)

Même si "Chasse d'eau automatique" est activée, "Chasse d'eau automatique couvercle fermé" peut ne pas fonctionner dans certains cas. Pour plus de détails, reportez-vous à "Chasse d'eau automatique couvercle fermé" ne fonctionne pas" dans la section "Dépannage". (→Page 62)

**Remarque :** Vous pouvez modifier la durée écoulée entre la fermeture automatique du couvercle et l'activation de la chasse sur "ENSEMBLE 1", "ENSEMBLE 2" ou "ENSEMBLE 3". (→Page 32)

Si vous vous levez légèrement du siège ou vous asseyez sur la gauche du siège, le capteur de siège peut ne pas vous détecter correctement, entraînant la fermeture du couvercle et l'activation de la chasse. Asseyez-vous de sorte que votre peau touche directement le capteur de siège. (→Page 9)  
Lors de l'utilisation des toilettes en position debout, le couvercle peut se fermer et la chasse s'activer. Tenez-vous en face de la cuvette.

\*1 Durée spécifiée pour "Retard automatique de la fermeture (Chasse d'eau automatique couvercle fermé)" si "Chasse d'eau automatique couvercle fermé" est activée. (Si le bouton "Chasse d'eau" est situé sur le haut de la télécommande pour les modèles SW4736AT40, SW4736, SW4734AT40, ou SW4734)

\*2 Si "Liaison avec le couvercle de la chasse d'eau automatique" est réglé sur "MARCHE", la chasse d'eau est automatiquement activée pendant environ 25 secondes pour l' "ENSEMBLE 1 (Court)", 30 secondes pour l' "ENSEMBLE 2 (Moyen)" ou 35 secondes pour l' "ENSEMBLE 3 (Long)" après avoir quitté les toilettes sans fermer l'abattant. (Si le bouton "Chasse d'eau" est situé sur le haut de la télécommande pour les modèles SW4726AT40, SW4726, SW4724AT40, ou SW4724)

\*3 Le type de bouton varie en fonction du type de cuvette ou de réservoir. (→Page 22)

\*4 La lunette et le couvercle se ferment dans les 30 secondes et la chasse est tirée.

# Modification des paramètres

## Liaison avec le couvercle de la chasse d'eau automatique

Fermez l'abattant des toilettes avant de tirer la chasse d'eau de la cuvette

**MARCHE/ARRÊT**

- 

Appuyez sur le bouton "Arrêt" jusqu'à ce que tous les voyants de la télécommande soient allumés ou clignotent (environ 10 secondes).

Vérifiez



- 

Appuyez sur le bouton "Lavage arrière".

- 

Appuyez sur le bouton "Réglage de la pression de l'eau +".

- Sélectionnez et appuyez sur le bouton de l'option à paramétrer.

Fermez l'abattant des toilettes avant de tirer la chasse d'eau de la cuvette

Quand réglé sur "ALLUMÉ"  
Appuyez sur le bouton "Lavage arrière".  
  
Bip court

Quand réglé sur "ÉTEINT"  
Appuyez sur le bouton "Lavage avant".  
  
Bip long

Réglage terminé

À propos de "Liaison avec le couvercle de la chasse d'eau automatique"...  
(Si le bouton "Chasse d'eau" est situé sur le haut de la télécommande pour les modèles SW4726AT40, SW4726, SW4724AT40, ou SW4724)

Lorsque l'abattant des toilettes est fermé à la main, la chasse d'eau est activée en même temps que le mouvement du couvercle.

Si l'abattant des toilettes n'est pas fermé, l'unité de la cuvette tire automatiquement la chasse d'eau environ 30 secondes après que l'utilisateur se soit levé, afin d'assurer le rinçage.

(Si la "Chasse d'eau automatique" (→Page 31) est activée)

Vous pouvez modifier la durée avant le rinçage de l'unité de la cuvette après avoir quitté les toilettes sans fermer le couvercle sur "ENSEMBLE 1 (Court)", "ENSEMBLE 2 (Moyen)" ou "ENSEMBLE 3 (Long)". (→Page 32)

## Ouverture / fermeture automatique

Définir s'il convient ou non d'ouvrir automatiquement le couvercle des toilettes

- 

Appuyez sur le bouton "Ouverture / fermeture automatique".

  - Le réglage bascule à chaque pression du bouton.

Définir s'il convient ou non d'ouvrir automatiquement le couvercle des toilettes.

Vérifiez le témoin "Ouverture / fermeture automatique" (→Page 27)

Quand réglé sur "ALLUMÉ"  
Allumé  

Quand réglé sur "ÉTEINT"  
ÉTEINT  

Réglage terminé

## Retard automatique de la fermeture\*1

Modifier le délai pour que le couvercle/le siège se ferme automatiquement

- 

Appuyez sur le bouton "Arrêt" jusqu'à ce que tous les voyants de la télécommande soient allumés ou clignotent (environ 10 secondes).

Vérifiez



- 

Appuyez sur le bouton "Lavage avant".

- 

Appuyez sur le bouton "Lavage arrière".

- Sélectionnez et appuyez sur le bouton de l'option à paramétrer.

Modifier le délai pour que le couvercle/le siège se ferme automatiquement.

Quand réglé sur "ENSEMBLE 1"<sup>\*2</sup>  
Appuyez sur le bouton "Réglage de la pression de l'eau -".  
-  
Bip court

Quand réglé sur "ENSEMBLE 2"  
Appuyez sur le bouton "Réglage de la pression de l'eau +".  
+  
Bip long

ENSEMBLE 1 (Court) : Après environ 25 secondes  
ENSEMBLE 2 (Moyen) : Après environ 90 secondes

Réglage terminé

\*1 Si "Chasse d'eau automatique couvercle fermé" est activé, ce paramètre ne permet pas de modifier la durée avant la fermeture automatique du couvercle. Configuration des paramètres de "Retard automatique de la chasse d'eau". (→Page 32)  
(Si le bouton "Chasse d'eau" est situé sur le haut de la télécommande pour les modèles SW4736AT40, SW4736, SW4734AT40, ou SW4734)

\*2 Lorsque réglé sur "ENSEMBLE 1 (Court)", le couvercle/la lunette ne s'ouvre pas automatiquement pendant environ 15 secondes après la fermeture automatique.



# Modification des paramètres

## Retard automatique de l'ouverture

Modifier la période jusqu'à l'ouverture automatique (Après la fermeture manuelle ou par télécommande.)

1. ■

Appuyez sur le bouton "Arrêt" jusqu'à ce que tous les voyants de la télécommande soient allumés ou clignotent (environ 10 secondes).

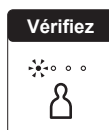

2. 



Appuyez sur le bouton "Lavage avant".

3. +

Appuyez sur le bouton "Réglage de la pression de l'eau +".

4. Sélectionnez et appuyez sur le bouton de l'option à paramétrer.

Modifier la période jusqu'à l'ouverture automatique.

Quand réglé sur "ENSEMBLE 1" Appuyez sur le bouton "Lavage arrière".  Bip long	Quand réglé sur "ENSEMBLE 2" Appuyez sur le bouton "Lavage avant".  Bip court	Quand réglé sur "ENSEMBLE 3" Appuyez sur le bouton "Réglage de la pression de l'eau -". - Bips courts
--	---	--

ENSEMBLE 1 (Standard) : Après environ 15 secondes  
 ENSEMBLE 2 (Moyen) : Après environ 30 secondes  
 ENSEMBLE 3 (Long) : Après environ 90 secondes

Réglage terminé

## Siège/couvercle

Ouvrir et fermer automatiquement le couvercle des toilettes/Ouvrir et fermer automatiquement le siège et le couvercle des toilettes

1. ■

Appuyez sur le bouton "Arrêt" jusqu'à ce que tous les voyants de la télécommande soient allumés ou clignotent (environ 10 secondes).



2. 



Appuyez sur le bouton "Lavage avant".

3. -

Appuyez sur le bouton "Réglage de la pression de l'eau -".

4. Sélectionnez et appuyez sur le bouton de l'option à paramétrer.

Ouvrir et fermer automatiquement le couvercle des toilettes/Ouvrir et fermer automatiquement le siège et le couvercle des toilettes.

Quand réglé sur "Couvercle" Appuyez sur le bouton "Lavage arrière".  Bip long	Quand réglé sur "Siège · Couvercle" <sup>*1*2</sup> Appuyez sur le bouton "Lavage avant".  Bip court
---	--

Réglage terminé

## NETTOYAGE automatique de la buse

Définir s'il convient ou non de nettoyer automatiquement la buse

1. ■

Appuyez sur le bouton "Arrêt" jusqu'à ce que tous les voyants de la télécommande soient allumés ou clignotent (environ 10 secondes).



2. +

Appuyez sur le bouton "Réglage de la pression de l'eau +".

3. 

Appuyez sur le bouton "Lavage arrière".

4. Sélectionnez et appuyez sur le bouton de l'option à paramétrer.

Définir s'il convient ou non de nettoyer automatiquement la buse.

Quand réglé sur "ALLUMÉ" Appuyez sur le bouton "Réglage de la pression de l'eau +". + Bip court	Quand réglé sur "ÉTEINT" Appuyez sur le bouton "Réglage de la pression de l'eau -". - Bip long
--	---

Réglage terminé

## NETTOYAGE automatique de la cuvette

Définir s'il convient ou non de vaporiser automatiquement de l'eau dans l'unité de cuvette

1. ■

Appuyez sur le bouton "Arrêt" jusqu'à ce que tous les voyants de la télécommande soient allumés ou clignotent (environ 10 secondes).



2. +

Appuyez sur le bouton "Réglage de la pression de l'eau +".

3. 

Appuyez sur le bouton "Lavage avant".

4. Sélectionnez et appuyez sur le bouton de l'option à paramétrer.

Définir s'il convient ou non de vaporiser automatiquement de l'eau dans l'unité de cuvette.

Quand réglé sur "pulvérisation" Appuyez sur le bouton "Réglage de la pression de l'eau +". + Bip court	Quand réglé sur "ne pas pulvériser" Appuyez sur le bouton "Réglage de la pression de l'eau -". - Bip long
---	--

Réglage terminé

\*1 Lorsque le paramètre "Siège · Couvercle" est défini sur ouverture automatique, le jet de pré-humidification n'est pas pulvérisé.

\*2 Lorsque "Siège · Couvercle" est réglé, une légère chasse d'eau peut être effectuée même si vous ne vous levez pas pour l'utiliser, selon la disposition de vos toilettes.

# Modification des paramètres

## Désodorisant

Définir s'il convient ou non de désodoriser automatiquement après s'être assis sur le siège des toilettes

1. ■

Appuyez sur le bouton "Arrêt" jusqu'à ce que tous les voyants de la télécommande soient allumés ou clignotent (environ 10 secondes).

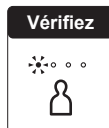

2. -

Appuyez sur le bouton "Réglage de la pression de l'eau -".

3.

Appuyez sur le bouton "Lavage avant".

4. Sélectionnez et appuyez sur le bouton de l'option à paramétrer.

Définir s'il convient ou non de désodoriser automatiquement après s'être assis sur le siège des toilettes.

Quand réglé sur "ALLUMÉ" Appuyez sur le bouton "Réglage de la pression de l'eau +". + Bip court	Quand réglé sur "ÉTEINT" Appuyez sur le bouton "Réglage de la pression de l'eau -". - Bip long
--	---

Réglage terminé

## Désodorisant de puissance automatique

Définir s'il convient ou non de désodoriser automatiquement avec énergie ou non après s'être levé

1. ■

Appuyez sur le bouton "Arrêt" jusqu'à ce que tous les voyants de la télécommande soient allumés ou clignotent (environ 10 secondes).

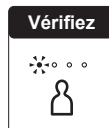

2. -

Appuyez sur le bouton "Réglage de la pression de l'eau -".

3. +

Appuyez sur le bouton "Réglage de la pression de l'eau +".

4. Sélectionnez et appuyez sur le bouton de l'option à paramétrer.

Définir s'il convient ou non de désodoriser automatiquement avec énergie ou non après s'être levé.

Quand réglé sur "ALLUMÉ" Appuyez sur le bouton "Lavage arrière".  Bip court	Quand réglé sur "ÉTEINT" Appuyez sur le bouton "Lavage avant".  Bip long
--	---

Réglage terminé

## Éclairage nuit

Définir s'il convient ou non de modifier "Éclairage doux" et "Illumination de la cuvette" en "Mode nuit", un éclairage adapté à la nuit, ainsi que la tranche horaire.

Pour définir la tranche horaire (minuterie), définissez l'heure de début souhaitée.

1. ■ et +

Appuyez et maintenez enfoncés le bouton "Arrêt" et le bouton "Réglage de la pression de l'eau +" simultanément jusqu'à ce que les DEL de la télécommande s'allument ou clignotent. (environ 10 secondes)

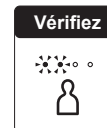

2.

Appuyez sur le bouton "Lavage avant".

3. +

Appuyez sur le bouton "Réglage de la pression de l'eau +".

4. Sélectionnez et appuyez sur le bouton de l'option à paramétrer.

Quand réglé sur "ALLUMÉ" ALLUMÉ Appuyez sur le bouton "Lavage arrière".  Bip court	Quand réglé sur "ÉTEINT" VEILLE Appuyez sur le bouton "Lavage avant".  Bip long	Quand réglé sur "la tranche horaire" MINUTERIE Appuyez sur le bouton "Réglage de la pression de l'eau -". - Bip court
--	---	---

Réglage terminé

### À propos de "Éclairage nuit"...

Vous pouvez modifier "Éclairage doux" et "Illumination de la cuvette" en "Mode nuit", un éclairage adapté à la nuit.

*Remarque : La lumière ne s'allume pas si "Éclairage doux" et "Illumination de la cuvette" sont désactivés.*

#### "Éclairage nuit" est activé

##### Éclairage doux

Reste allumé



##### Illumination de la cuvette

S'allume seulement quand une personne est détectée



La luminosité varie selon l'activité humaine.

#### "Éclairage nuit" est désactivé (VEILLE)

##### Éclairage doux

S'allume comme spécifié dans les paramètres



##### Illumination de la cuvette

S'allume comme spécifié dans les paramètres



#### "Éclairage nuit" est paramétré avec une minuterie

ALLUMÉ



ÉTEINT (VEILLE)

La lumière s'allume / s'éteint (VEILLE) toutes les 12 heures à partir du temps indiqué.

#### Exemple

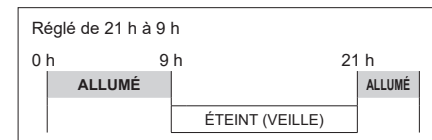

# Modification des paramètres

## Éclairage doux

Définir s'il convient ou non d'utiliser l'éclairage doux

### 1. ■ et +

Appuyez et maintenez enfoncés le bouton "Arrêt" et le bouton "Réglage de la pression de l'eau +" simultanément jusqu'à ce que les DEL de la télécommande s'allument ou clignotent. (environ 10 secondes)



### 2.

Appuyez sur le bouton "Lavage arrière".

### 3.

Appuyez sur le bouton "Lavage avant".

### 4. Sélectionnez et appuyez sur le bouton de l'option à paramétrer.

Définir s'il convient ou non d'utiliser l'éclairage doux

<p>Quand réglé sur "ALLUMÉ"</p> <p>Appuyez sur le bouton "Réglage de la pression de l'eau +".</p> <p style="text-align: center;">+</p> <p style="text-align: center;">Bip court</p>	<p>Quand réglé sur "ÉTEINT"</p> <p>Appuyez sur le bouton "Réglage de la pression de l'eau -".</p> <p style="text-align: center;">-</p> <p style="text-align: center;">Bip long</p>
---	--

Réglage terminé

## Illumination de la cuvette

Définir s'il convient ou non d'utiliser l'éclairage à l'intérieur de l'unité de cuvette

### 1. ■ et +

Appuyez et maintenez enfoncés le bouton "Arrêt" et le bouton "Réglage de la pression de l'eau +" simultanément jusqu'à ce que les DEL de la télécommande s'allument ou clignotent. (environ 10 secondes)



### 2.



Appuyez sur le bouton "Lavage arrière".

### 3. +

Appuyez sur le bouton "Réglage de la pression de l'eau +".

### 4. Sélectionnez et appuyez sur le bouton de l'option à paramétrer.

Définir s'il convient ou non d'utiliser l'éclairage à l'intérieur de l'unité de cuvette.

<p>Quand réglé sur "ALLUMÉ"</p> <p>Appuyez sur le bouton "Lavage arrière".</p> <p style="text-align: center;"></p> <p style="text-align: center;">Bip court</p>	<p>Quand réglé sur "ÉTEINT"</p> <p>Appuyez sur le bouton "Lavage avant".</p> <p style="text-align: center;"></p> <p style="text-align: center;">Bip long</p>
--	---

Réglage terminé

## Indicateur de NETTOYAGE

Définir s'il convient ou non d'allumer l'indicateur de NETTOYAGE

### 1. ■ et +

Appuyez et maintenez enfoncés le bouton "Arrêt" et le bouton "Réglage de la pression de l'eau +" simultanément jusqu'à ce que les DEL de la télécommande s'allument ou clignotent. (environ 10 secondes)



### 2.



Appuyez sur le bouton "Lavage arrière".

### 3. -

Appuyez sur le bouton "Réglage de la pression de l'eau -".

### 4. Sélectionnez et appuyez sur le bouton de l'option à paramétrer.

Définir s'il convient ou non d'allumer l'indicateur de NETTOYAGE.

<p>Quand réglé sur "ALLUMÉ"</p> <p>Appuyez sur le bouton "Lavage arrière".</p> <p style="text-align: center;"></p> <p style="text-align: center;">Bip court</p>	<p>Quand réglé sur "ÉTEINT"</p> <p>Appuyez sur le bouton "Lavage avant".</p> <p style="text-align: center;"></p> <p style="text-align: center;">Bip long</p>
--	---

Réglage terminé

## Bip

Définir s'il convient ou non d'émettre un bip

### 1. ■ et +

Appuyez et maintenez enfoncés le bouton "Arrêt" et le bouton "Réglage de la pression de l'eau +" simultanément jusqu'à ce que les DEL de la télécommande s'allument ou clignotent. (environ 10 secondes)

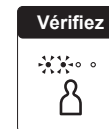

### 2. -

Appuyez sur le bouton "Réglage de la pression de l'eau -".

### 3.

Appuyez sur le bouton "Lavage arrière".

### 4. Sélectionnez et appuyez sur le bouton de l'option à paramétrer.

Définir s'il convient ou non d'émettre un bip.

<p>Quand réglé sur "ALLUMÉ"</p> <p>Appuyez sur le bouton "Réglage de la pression de l'eau +".</p> <p style="text-align: center;">+</p> <p style="text-align: center;">Bip court</p>	<p>Quand réglé sur "ÉTEINT"</p> <p>Appuyez sur le bouton "Réglage de la pression de l'eau -".</p> <p style="text-align: center;">-</p> <p style="text-align: center;">Bip long</p>
---	--

Réglage terminé

# Modification des paramètres

## Réglage de la pression / position

Définir s'il convient ou non de maintenir vos réglages de pression et de position préférés

### 1. ■ et +

Appuyez et maintenez enfoncés le bouton "Arrêt" et le bouton "Réglage de la pression de l'eau +" simultanément jusqu'à ce que les DEL de la télécommande s'allument ou clignotent. (environ 10 secondes)

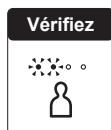

### 2. ☂

Appuyez sur le bouton "Lavage arrière".

### 3. +

Appuyez sur le bouton "Réglage de la pression de l'eau +".

### 4. -

Appuyez sur le bouton "Réglage de la pression de l'eau -".  
► Le réglage actuel est affiché.

### 5. -

Appuyez sur le bouton "Réglage de la pression de l'eau -".  
► Le réglage bascule à chaque pression du bouton.

#### Réglage de pression / position

Quand réglé sur "ALLUMÉ"  
Témoin "Pression de l'eau"



Quand réglé sur "ÉTEINT"  
Témoin "Pression de l'eau"



### 6. ■

Appuyez sur le bouton "Arrêt".  
**Réglage terminé**

## Paramètre personnel

Définir s'il convient ou non d'utiliser les paramètres personnels

### 1. ■ et +

Appuyez et maintenez enfoncés le bouton "Arrêt" et le bouton "Réglage de la pression de l'eau +" simultanément jusqu'à ce que les DEL de la télécommande s'allument ou clignotent. (environ 10 secondes)



### 2. -

Appuyez sur le bouton "Réglage de la pression de l'eau -".

### 3. +

Appuyez sur le bouton "Réglage de la pression de l'eau +".

### 4. ☂

Appuyez sur le bouton "Lavage avant".  
► Le réglage actuel est affiché.

### 5. -

Appuyez sur le bouton "Réglage de la pression de l'eau -".  
► Le réglage bascule à chaque pression du bouton.

#### Réglage de pression / position

Quand réglé sur "ALLUMÉ"  
Témoin "Pression de l'eau"



Quand réglé sur "ÉTEINT"  
Témoin "Pression de l'eau"

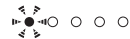

### 6. ■

Appuyez sur le bouton "Arrêt".  
**Réglage terminé**

## Enregistrement des paramètres personnels\*1

Définissez votre position de buse préférée, etc.

### 1. 👤

Appuyez sur le bouton "Paramètre personnel".

#### Choisissez l'endroit à paramétrer

► Le réglage bascule à chaque pression du bouton.

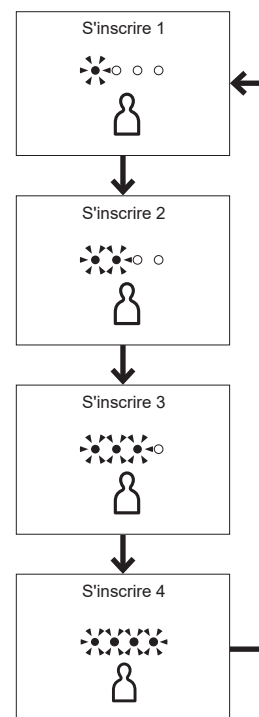

2. Définissez les préférences pour "Position de la buse", "Pression de l'eau" et "Température d'eau chaude" durant le "Lavage arrière", etc.

### 3. 👤

Appuyez sur le bouton "Paramètres personnels" pendant 5 secondes ou plus. (Bip court)

**Réglage terminé**

\*1 Cette action n'est possible que si "Paramètres personnels" est désactivé.

# Modification des paramètres

## Champ de détection du capteur

Vous pouvez modifier quand ouvrir le couvercle lors de l'entrée dans les toilettes

1. ■

Appuyez sur le bouton "Arrêt" jusqu'à ce que tous les voyants de la télécommande soient allumés ou clignotent (environ 10 secondes).

Vérifiez



2. Appuyez sur le bouton "Lavage avant".

Appuyez sur le bouton "Lavage avant".

3. Appuyez sur le bouton "Lavage arrière".

Appuyez sur le bouton "Lavage arrière".

4. Appuyez sur le bouton "Lavage avant".

Appuyez sur le bouton "Lavage avant".

► Le réglage actuel est affiché.

5. - et +

Utilisez les boutons "Pression d'eau -" et "Pression d'eau +" pour sélectionner "ENSEMBLE 1", "ENSEMBLE 2", "ENSEMBLE 3", "ENSEMBLE 4" ou "ENSEMBLE 5".

► Le réglage bascule à chaque pression du bouton.

(Exemple)  
Quand ouvrir le couvercle lors de l'entrée dans les toilettes.

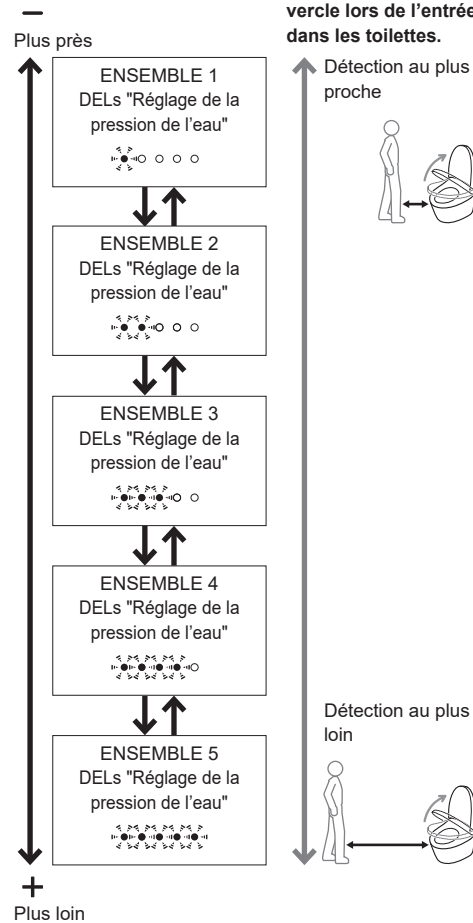

6. ■

Appuyez sur le bouton "Arrêt".

Réglage terminé

# Entretien

## Avant la maintenance

### ⚠ AVERTISSEMENT

Coupez toujours l'alimentation électrique avant tout entretien ou inspection.

Le non-respect de cette instruction pourrait provoquer un choc électrique ou une défaillance, et entraîner une panne.

## Par sécurité, coupez l'alimentation avant l'entretien.\*1\*2

Lorsque l'alimentation est coupée, la DEL d'alimentation s'éteint.

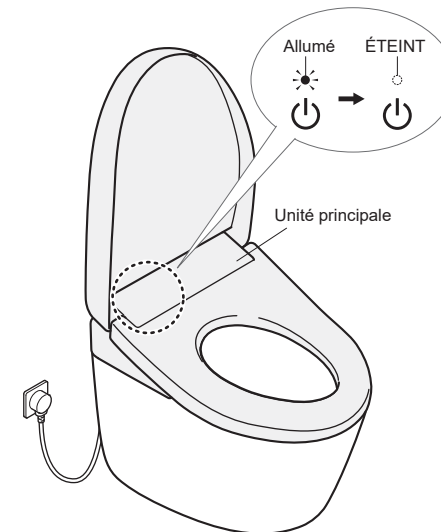

### Pour désactiver l'alimentation "ÉTEINT"

Débranchez la fiche d'alimentation.

### Pour mettre l'appareil sous tension

Branchez la fiche d'alimentation.

► La DEL "Marche" s'allume.

## Fiche d'alimentation



• Chiffon sec



• Chiffon humide

## Environ une fois par mois

1. Débranchez la fiche d'alimentation et essuyez-la avec un chiffon sec.



2. Branchez la fiche d'alimentation.

► La DEL "Marche" s'allume.

### ⚠ AVERTISSEMENT

Enlevez périodiquement la poussière présente sur les bornes et les autres parties de la fiche d'alimentation.

Débranchez la fiche d'alimentation et essuyez-la avec un chiffon sec.

Insérez complètement la fiche.

Lors du débranchement, tenez le corps principal de la fiche d'alimentation.

Tirer sur le cordon d'alimentation pourrait endommager la fiche ou le cordon d'alimentation.



\*1 Sauf lors de l'utilisation de "NETTOYAGE automatique de la buse", de "Pulvérisation manuelle".

\*2 Le couvercle ne s'ouvre pas automatiquement pendant environ 20 secondes après la mise sous tension (préparation).  
Contrôlez avec la télécommande. (Sauf SW4726AT40, SW4726, SW4724AT40 et SW4724)



# Entretien

## Unité principale

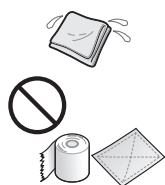

- Chiffon doux imbibé d'eau
- Papier toilette
- Chiffon sec
- Brosse à récurer en nylon
- Risque de dommages.

### Environ une fois par jour

1. Mettez hors tension. (→Page 45)
2. Essuyez avec un chiffon doux immergé dans l'eau et bien essoré.

#### Nettoyage de parties très sales

Essuyez d'abord avec un chiffon doux imbibé de liquide vaisselle à pH neutre dilué. Puis séchez la surface avec un chiffon doux imbibé d'eau pour qu'il ne reste pas de liquide vaisselle.



- Liquide vaisselle à pH neutre
- Diluant à peinture
- Benzène
- Nettoyant en poudre

3. Mettez sous tension. (→Page 45)

▶ La DEL "Marche" s'allume.

### Attention

**Ce produit est un appareil électrique. Veillez à ne pas laisser l'eau s'infiltrer à l'intérieur ni laisser du détergent dans l'espace situé entre le unité principale et l'unité de cuvette.**

**Ne mettez pas de solution nettoyante directement dans la sortie d'air chaud ou sur le couvercle autour de la buse, etc.**

Risque de dommages aux pièces en plastique ou de dysfonctionnement.

**Lorsque vous utilisez un nettoyeur WC, rincez-le dans un délai de 3 minutes, puis laissez le siège de la toilette et le couvercle relevés.**

Essayez toute trace de nettoyant restant sur l'unité de cuvette. Si la vapeur d'un nettoyeur pour toilettes entre dans le unité principale, elle pourrait provoquer un dysfonctionnement.

<Si "Chasse d'eau automatique couvercle fermé" (→Pages 32, 33) est activé> (→Page 10)

**N'appuyez ou ne tirez pas trop fort sur la sortie d'air chaud ou le couvercle autour de la buse.**

Cela pourrait causer des dégâts ou des dysfonctionnements.

**Essayez la surface arrière du siège des toilettes et leurs coussinets avec un chiffon doux bien essoré avec de l'eau.**

Sinon l'adhérence de poussière peut entraîner une décoloration.

**Veillez à essuyer toute gouttelette d'eau présente sur la lunette.**

Dans le cas contraire, le capteur de siège peut ne pas fonctionner correctement.

## Pulvérisation manuelle

La brume d'EWATER+ peut être pulvérisée pour enlever la saleté de la surface d'entretien.

### Environ une fois par jour

<Pulvérisation manuelle>

Face arrière de la télécommande

Suppression du contrôle à distance (→Page 16)



- 1) Appuyez sur le bouton "Pulvérisation manuelle".
- ▶ La brume "EWATER+" est pulvérisée dans la cuvette.

**Remarque :** Il ne peut pas être utilisé lorsque la buse est éteinte ou lorsque vous êtes assis sur le siège de toilette.

## Espace entre le unité principale et la cuvette

Vous pouvez déposer l'unité principale pour nettoyer la partie supérieure de la cuvette et la partie inférieure de l'unité principale.



- Chiffon doux imbibé d'eau
- Papier toilette
- Chiffon sec
- Brosse à récurer en nylon
- Risque de dommages.

### Environ une fois par mois

1. Mettez hors tension. (→Page 45)

2. Retirez l'unité principale.

Tirez l'unité principale vers vous en appuyant sur le "Bouton de dépose du unité principale".

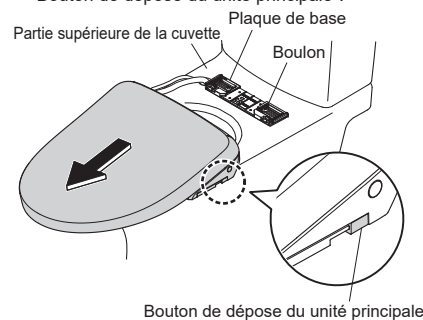

### Attention

**Ne tirez pas trop fort.**

Parce que le tuyau d'alimentation en eau et le cordon d'alimentation sont attachés.

**Ne pas plier excessivement le tuyau d'alimentation en eau.**

3. Nettoyez la partie supérieure de la cuvette et la partie inférieure de l'unité principale.

Essayez-les avec un chiffon doux imbibé de liquide vaisselle à pH neutre dilué. Puis, séchez la surface avec un chiffon doux imbibé d'eau afin qu'il ne subsiste pas de liquide vaisselle.

4. Installez l'unité principale.

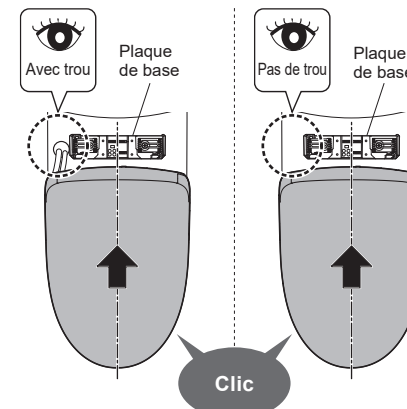

- 1) Tirez le cordon d'alimentation et le tuyau d'alimentation en eau dans le logement de l'unité de la cuvette.
  - 2) Aligned l'unité principale sur le centre de la plaque de base et appuyez-la fermement sur la plaque de base jusqu'à ce que vous entendiez un clic.
- Alignez l'unité principale sur le centre de la plaque de base et appuyez-la fermement sur la plaque de base jusqu'à ce que vous entendiez un clic.

### Attention

**Veillez à ne pas pincer le cordon d'alimentation.**

**Ne pas plier excessivement le tuyau d'alimentation en eau.**

## ⚠ MISE EN GARDE

**Poussez fermement l'unité principale sur la plaque de base jusqu'à ce que vous entendiez un clic.**

Ceci pourrait engendrer le desserrement et la chute du unité principale, entraînant des blessures.

- ▶ Après l'installation, vérifiez que l'unité principale ne se détache pas même lorsque vous tirez dessus.

5. Mettez sous tension. (→Page 45)

▶ La DEL "Marche" s'allume.

# Entretien

## Espace entre le unité principale et le couvercle

Le couvercle peut être retiré pour un nettoyage complet.

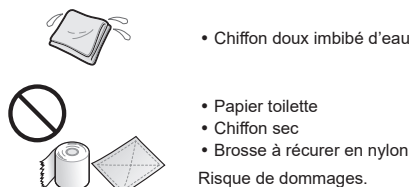

### Environ une fois par mois

1. Mettez l'appareil hors tension et retirez l'unité principale. (→Page 45)

2. Retirez le couvercle.

Inclinez légèrement l'abattant de la toilette vers l'avant.

- A Tirez le côté gauche vers l'extérieur.
- B Détachez la charnière de la cavité et tirez.
- C Détachez le côté droit.

#### Tenir à deux mains

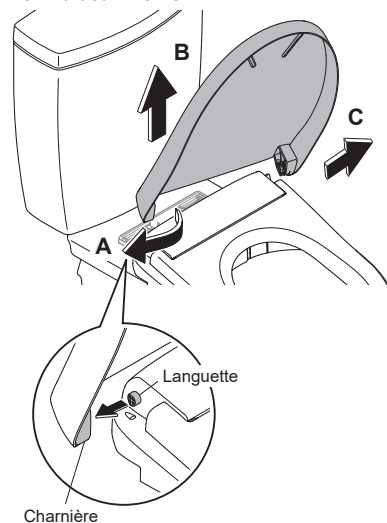

3. Essuyez avec un chiffon doux immergé dans l'eau et bien essoré.

4. Réinstallez le couvercle.

D Insérez la tige dans la charnière du côté droit. Inclinez légèrement l'abattant de la toilette vers l'avant.

E En tirant du côté gauche,

F Montez en reliant la charnière à la cavité.

#### Attention

Attention à ne pas vous pincer les doigts.

#### Tenir à deux mains

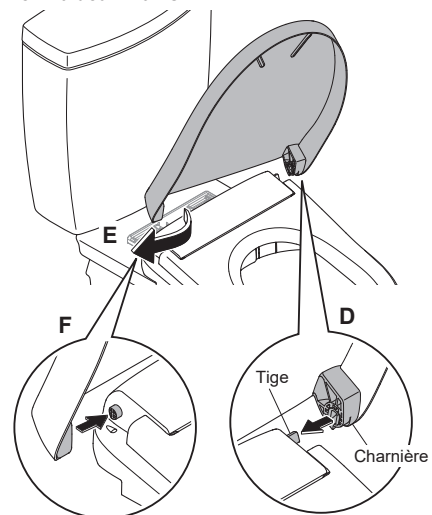

5. Réinstallez l'unité principale et mettez l'appareil sous tension. (→Page 45)

► La DEL "Marche" s'allume.

6. Ouvrez et fermez l'abattant de la toilette pour vérifier la réinstallation.

## Buse

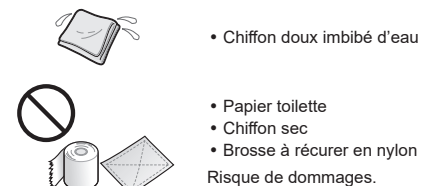

### Environ une fois par mois Si vous voyez de la saleté (Nettoyage de la buse)

1. Faites sortir la buse.

#### À activer sur la face arrière de la télécommande

##### Face arrière de la télécommande

Suppression du contrôle à distance (→Page 16)



Appuyez sur le bouton "Nettoyage de la buse".

#### À activer sur la face avant de la télécommande

Recommandé si la télécommande est sécurisée pour éviter tout vol, etc.

1) ■ et +

Appuyez et maintenez enfoncés le bouton "Arrêt" et le bouton "Réglage de la pression de l'eau +" simultanément jusqu'à ce que les DEL de la télécommande s'allument ou clignotent. (environ 10 secondes)

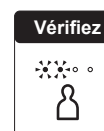

2) +

Appuyez sur le bouton "Réglage de la pression de l'eau +".



Appuyez sur le bouton "Lavage avant".



Appuyez sur le bouton "Lavage arrière".

► La buse se déploie et de l'eau jaillit pour le nettoyage.

► La buse se rétracte automatiquement après environ 5 minutes.

2. Essuyez avec un chiffon doux immergé dans l'eau et bien essoré.

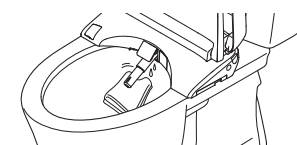

#### Attention

Ne tirez pas, ne poussez pas et n'appuyez pas trop fort sur la buse.

Risque de dommages ou de dysfonctionnement.

3. ■

Appuyez sur le bouton "Arrêt".

► La buse rentre.

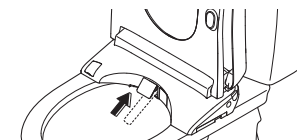

# Entretien

## Filtre désodorisant

Environ une fois par mois

1. Mettez hors tension. (→Page 45)
2. Retirez le filtre désodorisant.  
Tenez la languette et tirez vers l'extérieur.

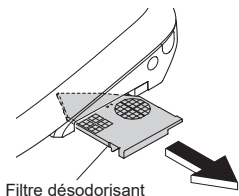

### Attention

**Ne tirez pas trop fort.**  
Cela risquerait de causer des dommages ou dysfonctionnements.

3. Nettoyez-le avec un outil tel qu'une brosse à dents.  
Lorsque vous lavez à l'eau, séchez complètement avant la réinsertion.

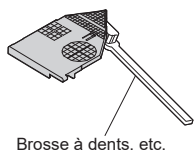

4. Réinsérez le filtre désodorisant.

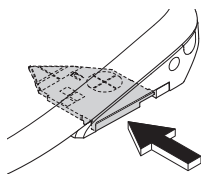

Poussez fermement jusqu'à ce qu'un dé clic se fasse entendre.

5. Mettez sous tension. (→Page 45)  
► La DEL "Marche" s'allume.

## Bouchon de vidange avec filtre d'alimentation en eau

Environ une fois tous les 6 mois  
Si la pression de l'eau s'est affaiblie

1. Fermez complètement le robinet d'arrêt. (→Page 57)  
► L'alimentation en eau est arrêtée.

### ⚠ MISE EN GARDE

**Ne retirez pas le bouchon de vidange avec filtre d'alimentation en eau lorsque le robinet d'arrêt est ouvert.**  
Sinon, l'eau peut couler.

2.  Appuyez sur bouton "NETTOYAGE de la buse". (Dépressurisez le tuyau d'alimentation en eau.)

3. Mettez hors tension. (→Page 45)

4. Relevez la lunette et le couvercle.

5. Ouvrez le couvercle et retirez le bouchon de vidange avec filtre d'alimentation en eau.

- 1) Insérez un tournevis à tête plate dans l'interstice du couvercle pour l'ouvrir.

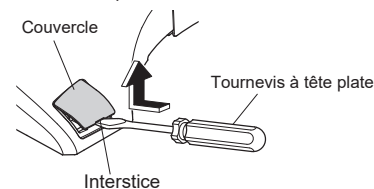

- 2) Desserrez le bouchon de vidange avec filtre d'alimentation en eau avec un tournevis à tête plate, puis tirez dessus.

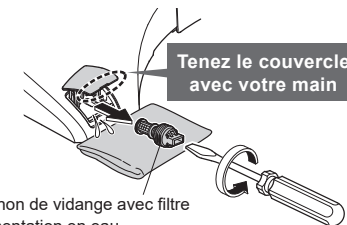

Bouchon de vidange avec filtre d'alimentation en eau

6. Nettoyez le filtre à l'aide d'un outil tel qu'une brosse à dents.

- Retirez également la poussière éventuelle présente à l'intérieur du bouchon de vidange avec filtre d'alimentation en eau.

7. Réinstallez le bouchon de vidange avec filtre d'alimentation en eau et fermez le couvercle.

- 1) Insérez le bouchon de vidange avec filtre d'alimentation en eau et serrez-le correctement avec un tournevis à tête plate.

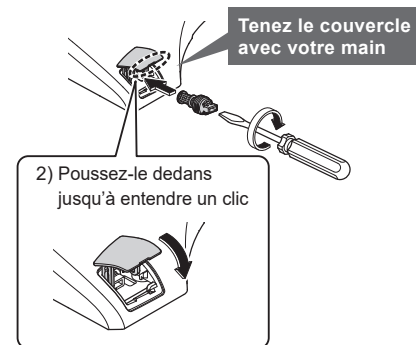

8. Mettez sous tension. (→Page 45)

- La DEL "Marche" s'allume.

9. Ouvrez le robinet d'arrêt. (→Page 17)

# Que faire ?

## Si l'eau ne s'écoule pas en raison d'une interruption du service d'eau

Assurez-vous également de consulter le mode d'emploi de votre cuvette.

### 1. Utilisez un seau pour évacuer l'eau.

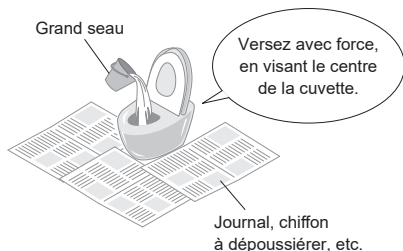

2. Si le niveau d'eau est bas après le rinçage, ajoutez plus d'eau.  
(Jusqu'à ce que le niveau d'eau cesse de monter.)  
► Ceci évite les odeurs.

#### Attention

Avant le début des travaux, désactivez "Chasse d'eau automatique"<sup>\*1</sup>. (→Page 27)

Lorsque le stockage d'eau est rempli, veillez à bien d'abord utiliser de l'eau dans une baignoire ou une cuisine (et non pas avec ce produit) afin de retirer l'air dans les tuyaux d'alimentation en eau.

Dans le cas contraire, de l'air ou des corps étrangers pourraient pénétrer le produit et causer un dysfonctionnement.

Ensuite, assurez-vous d'effectuer une "Chasse d'eau complète".

Pour éviter que des déchets ne restent dans le tuyau d'écoulement.

## Si la télécommande ne fonctionne plus

Si le symbole d'avertissement de piles faibles "  " sur la surface de la télécommande clignote, remplacez les piles.

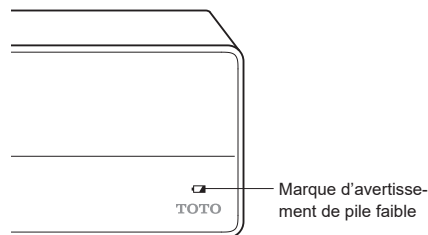

## Remplacement des piles

1. Mettez hors tension. (→Page 45)
2. Retirez la télécommande du support. (→Page 16)
3. Ouvrez le couvercle des piles et remplacez-les par deux nouvelles piles AAA. (→Page 16)  
► La DEL d'avertissement de piles faibles s'éteint.
4. Installez la télécommande dans le support. (→Page 16)
5. Mettez sous tension. (→Page 45)  
► La DEL "Marche" s'allume.

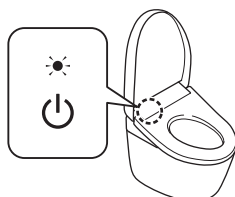

#### Attention

Les paramètres "ALLUMÉ" et "ÉTEINT" des fonctions comme celle de l'économiseur d'énergie peuvent être annulés lors du remplacement des batteries.  
Les configurer de nouveau.

## Prévention des dégâts du gel

Si la température ambiante risque de descendre à 32°F (0°C) ou moins, prenez des mesures pour prévenir le gel.

#### Attention

Si la température ambiante risque de descendre à 32°F (0°C) ou moins, n'utilisez pas les fonctions d'économie d'énergie. Dans le cas contraire, une panne pourrait survenir.

Chauffez la salle de bains ou prenez d'autres mesures contre le gel pour éviter que la température ambiante descende sous 32°F (0°C).

Avant de commencer à travailler, réglez "Chasse d'eau automatique"<sup>\*1</sup> (→Page 31) et "Ouverture / fermeture automatique"<sup>\*2</sup> (→Page 35) sur "ÉTEINT".

1. Fermez complètement le robinet d'arrêt. (→Page 57)  
► L'alimentation en eau est arrêtée.

#### ⚠ MISE EN GARDE

Ne retirez pas le valve de purge du filtre à eau lorsque le robinet d'arrêt est ouvert. Sinon, de l'eau pourrait jaillir.

2. Purgez l'eau du réservoir de la toilette.  
Manipuler le levier/bouton/etc. jusqu'à ce que l'eau s'arrête.
3.  Appuyez sur bouton "NETTOYAGE de la buse". (Dépressurisez le tuyau d'alimentation en eau.)
4. Mettez hors tension. (→Page 45)
5. Purgez l'eau de la tuyauterie.
  - 1) Relevez la lunette et le couvercle.

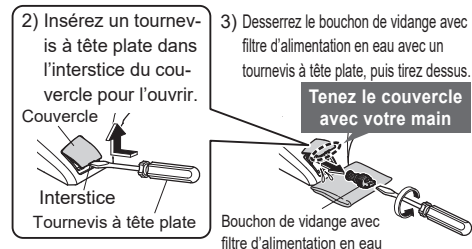

- 4) Seulement si le tuyau d'alimentation en eau est exposé sur le côté de l'unité principale.  
Purgez l'eau du flexible d'alimentation en eau.

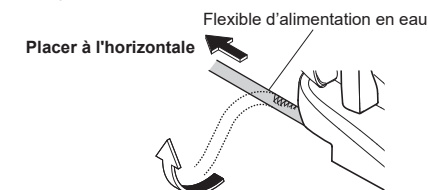

6. Réinstallez le bouchon de vidange avec filtre d'alimentation en eau et fermez le couvercle.

- 1) Insérez le bouchon de vidange avec filtre d'alimentation en eau et serrez-le correctement avec un tournevis à tête plate.

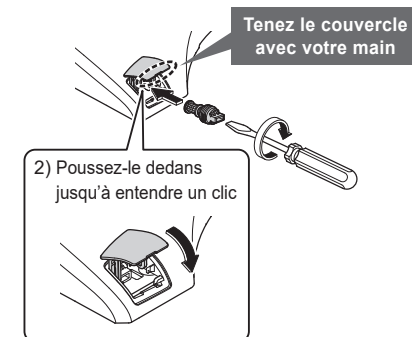

7. Mettez sous tension. (→Page 45)  
► La DEL "Marche" s'allume.

8. Réglez la température du siège de la toilette à "Élevée". (→Page 24)  
► Pour maintenir la température, rabattez la siège de la toilette et le couvercle après l'utilisation.

#### Pour utiliser à nouveau le produit

- Il doit être réalimenté en eau. (→Page 55)

\*1 Uniquement lorsque le bouton "Chasse d'eau" est situé sur le haut de la télécommande (→Page 22)

\*2 Sauf SW4726AT40, SW4726, SW4724AT40 et SW4724.

# Que faire ?

## Longues périodes d'inutilisation

Vidangez l'eau si vous n'allez pas utiliser le Wash-let pendant une période prolongée.

L'eau dans la citerne peut provoquer des dysfonctionnements ou être contaminée et provoquer une irritation de la peau ou d'autres problèmes. (L'eau peut geler, endommageant le produit.)

### Attention

**En cas de risque de gel, prenez des mesures pour prévenir le gel. (→Page 53)**

Dans le cas contraire, une panne pourrait survenir.

## Méthode de purge d'eau

### 1. Fermez la valve d'arrêt. (→Page 57)

► L'alimentation en eau est arrêtée.

### ⚠ MISE EN GARDE

**Ne retirez pas le bouchon de vidange avec filtre d'alimentation en eau lorsque le robinet d'arrêt est ouvert.**

Sinon, de l'eau pourrait jaillir.

### 2. Purgez l'eau du réservoir de la toilette.

Manipuler le levier/bouton/etc. jusqu'à ce que l'eau s'arrête.

### 3. ✨

Appuyez sur bouton "NETTOYAGE de la buse". (Dépressurisez le tuyau d'alimentation en eau.)

### 4. Mettez hors tension. (→Page 45)

### 5. Purgez l'eau de la tuyauterie.

- 1) Relevez la lunette et le couvercle.
- 2) Insérez un tournevis à tête plate dans l'interstice du couvercle pour l'ouvrir.

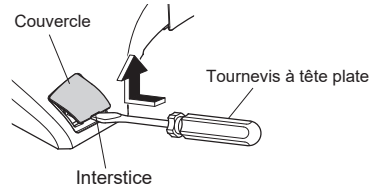

- 3) Desserrez le bouchon de vidange avec filtre d'alimentation en eau avec un tournevis à tête plate, puis tirez dessus.

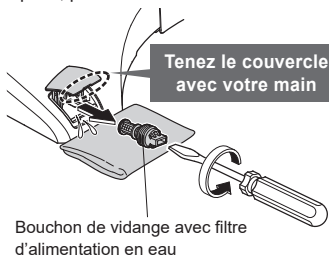

- 4) Seulement si le tuyau d'alimentation en eau est exposé sur le côté de l'unité principale. Purgez l'eau du flexible d'alimentation en eau.

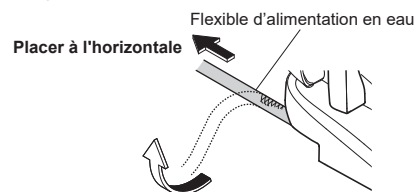

### 6. Réinstallez le bouchon de vidange avec filtre d'alimentation en eau et fermez le couvercle.

- 1) Insérez le bouchon de vidange avec filtre d'alimentation en eau et serrez-le correctement avec un tournevis à tête plate.

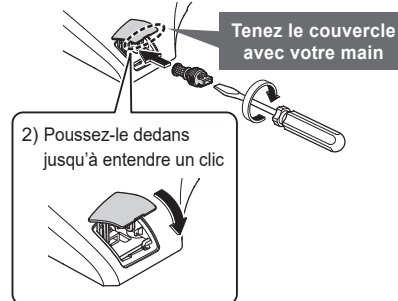

### Si l'eau gèle

► Ajoutez une solution antigel dans la cuvette des toilettes pour éviter le gel. (La solution antigel ne doit pas être évacuée. Récupérez-la avant d'utiliser les toilettes et jetez-la de manière adéquate.)

### Pour utiliser à nouveau le produit

► Il doit être réalimenté en eau. (→voir la colonne de droite)

## Réapprovisionnement en eau

### 1. Ouvrez la valve d'arrêt. (→Page 17)

► Vérifiez que l'eau ne fuit d'un tuyau ou de l'unité principale.

### 2. Si l'appareil n'est pas allumé, mettez-le sous tension. (→Page 45)

► La DEL "Marche" s'allume.

### 3. Videz l'eau de la buse.

- 1) Avec votre main ou votre bras, recouvrez le capteur de siège. (pour plus de détails, reportez-vous à la page 9)



Appuyez sur le bouton "Lavage arrière" pour évacuer l'eau de la buse.

► Récupérez l'eau dans un gobelet en papier ou dans un autre récipient.

- 3) Déplacez votre main ou votre bras du capteur de siège

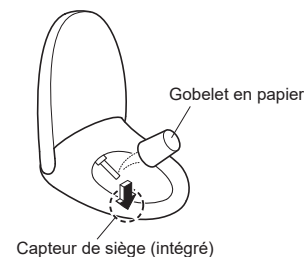

### Si le restant d'eau a gelé et que l'eau ne s'écoule pas

► Chauffez la pièce, puis réchauffez le flexible d'alimentation en eau et le robinet d'arrêt avec un chiffon imbibé d'eau chaude.

# Que faire ?

## Comment retirer le guide de fonctionnement

Pour retirer, suivez la procédure ci-dessous.

1. Mettez hors tension. (→Page 45)
2. Retirez la télécommande de son support. (→Page 16)
3. Retirez le support de télécommande et le guide de fonctionnement.

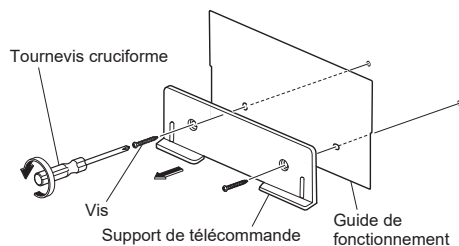

4. Vissez le support de la télécommande sur le mur.

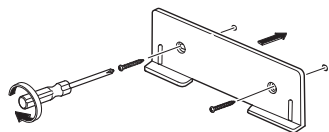

5. Placez la télécommande dans son support. (→Page 16)

6. Mettez sous tension. (→Page 45)

► La DEL "Marche" s'allume.

Pour réinstaller, suivez la procédure ci-dessus.

► Installation du guide de fonctionnement à l'étape 4.

# Dépannage

En premier lieu, essayez les solutions décrites aux pages 57 à 65.

Si le problème persiste, contactez votre installateur, votre revendeur ou le service TOTO (→consultez les informations de contact au dos de ce mode d'emploi).

## ⚠ MISE EN GARDE

En cas de fuite d'eau, fermez le robinet d'arrêt.

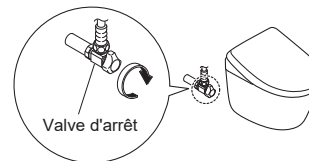

## Vérifications préalables (A-C)

**A : La DEL d'alimentation est-elle allumée ?  
Le unité principale fonctionne-t-elle ?**

**Le disjoncteur du tableau de distribution est-il sur ALLUMÉ ?**

► Vérifiez s'il y a une panne d'électricité ou si le disjoncteur est éteint.

**L'interrupteur "Alimentation ALLUMÉ/ÉTEINT" est-il actionné sur "ÉTEINT" ?**

► Actionnez-le sur "ALLUMÉ" avec la télécommande. (→Page 17 2-2.2)

**La DEL "Marche" sur l'affichage principal clignote-t-elle ?**

► Le unité principale n'est pas installé correctement. Installez de nouveau le unité principale. (→Pages 47)

**B : La DEL d'économie d'énergie est-elle allumée ?**

► Lorsque le témoin est allumé, le mode éco (→Pages 28, 29) fonctionne, diminuant la température du siège de la toilette ou arrêtant le chauffage de l'eau et du siège de la toilette.

**C : La télécommande fonctionne-t-elle ?**

**La marque d'avertissement de pile faible de la télécommande clignote-t-elle ?**

► Remplacement des piles. (→Pages 16, 52)

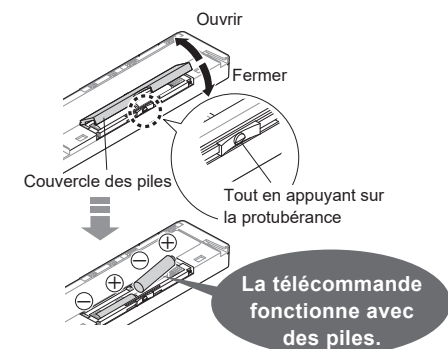

**L'émetteur de la télécommande ou le récepteur de la télécommande sont-ils masqués ?**

► Retirez les obstacles, la saleté, les gouttelettes d'eau ou toute autre obstruction.

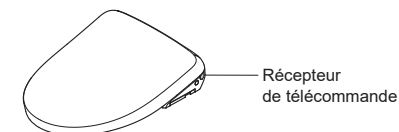
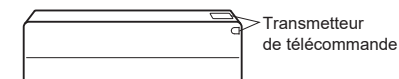



# Dépannage

## Lavage arrière, Lavage avant et Buse

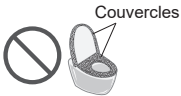
Problème	Vérifications et solutions
<b>La buse (ou l'eau de lavage) ne se déploie pas</b>	<p>Lorsque la température est basse, la buse peut mettre du temps à se déclencher après avoir appuyé sur le bouton parce que l'eau doit être d'abord chauffée.</p> <p>Est-on resté assis sur le siège de la toilette et l'a-t-on utilisée en continu pendant 2 heures ou plus ? (Dans ce cas, le fonctionnement est arrêté pour des raisons de sécurité.) ► Levez-vous du siège de la toilette, puis rasseyez-vous.</p> <p>Si la pression de l'eau d'alimentation diminue de façon conséquente, par exemple si l'eau est utilisée à un autre endroit ou dans le cas d'une panne d'eau, la fonction peut s'arrêter pour des raisons de sécurité. ► Éteignez l'appareil et attendez environ 10 secondes avant de le remettre sous tension. (→Page 17)</p> <p><b>Si les signes ci-dessus se reproduisent</b> Cela pourrait provoquer un dysfonctionnement. ► Votre revendeur ou le service TOTO (→consultez les informations de contact au dos de ce mode d'emploi).</p> <p>Lorsque l'on s'assoit sur le siège des toilettes, y a-t-il une housse ou un vêtement sur le capteur ? Ou vous êtes-vous assis sans toucher le capteur de siège ? ► Vérifiez l'emplacement du capteur de siège, puis asseyez-vous de sorte que votre peau soit en contact direct avec le capteur. (→Page 9)</p> <p>Utilisez-vous une housse de siège de la toilette ou de couvercle, ou un siège pour enfants ? ► Retirez les housses. Si vous utilisez un siège d'appoint pour les enfants ou une chaise haute souple, enlevez-la après utilisation. (→Page 10)</p>  <p>Appuyez-vous sur le bouton "NETTOYAGE de la buse" ? Lorsque vous appuyez sur le bouton "NETTOYAGE de la buse", "EWATER+" sort du voisinage de la buse pour nettoyer la buse. ► Pour nettoyer la buse lorsqu'elle est déployée, effectuez le "Nettoyage de la buse". (→Page 49)</p>
<b>La buse se déploie, mais l'eau de lavage ne sort pas / La pression d'eau de lavage est faible</b>	<p>Une panne d'eau s'est-elle produite ? ► Appuyez sur le bouton "Arrêt" sur la télécommande et attendez que l'alimentation en eau soit rétablie.</p> <p>Le robinet d'arrêt est-il fermé ? ► Ouvrez complètement le robinet d'arrêt. (→Page 17)</p> <p>Le bouchon de vidange avec filtre d'alimentation en eau est-il bloqué par des corps étrangers ? ► Nettoyez le filtre. (→Page 51)</p> <p>La pression de l'eau est-elle réglée sur faible ? (→Page 21)</p>
<b>L'eau de lavage est froide</b>	<p>Le réglage de la température de l'eau chaude est-il "ÉTEINT" ou réglé sur un niveau bas ? (→Pages 24, 25)</p> <p>Lorsque la température de l'eau d'alimentation ou de la pièce est basse, la température de l'eau peut être basse lors de la première pulvérisation.</p>
<b>La buse s'arrête au milieu de l'utilisation</b>	<p>"Lavage arrière", "Lavage arrière doux", "Lavage avant" et "Lavage avant large" s'arrêtent automatiquement après 5 minutes d'utilisation continue.</p> <p>L'interrupteur du siège a-t-il des difficultés à effectuer une détection ? ► Si vous vous levez légèrement du siège ou vous asseyez sur la gauche du siège, le capteur de siège peut ne plus vous détecter temporairement, entraînant l'arrêt inopiné du lavage. (→Page 9)</p>

## L'eau jaillit inopinément de la buse

Lorsque vous vous asseyez sur le siège de toilette, l'eau jaillit pendant plusieurs secondes alors qu'elle se réchauffe.

L'indicateur de NETTOYAGE s'allume-t-il dans un cycle ?

- Le "NETTOYAGE automatique de la buse" débute et la buse est nettoyée. (→Page 22)

## Séchage à l'air chaud

Problème	Vérifications et solutions
<b>La température de séchage est faible</b>	La température de séchage est-elle configurée à un niveau bas ? (→Page 24)
<b>S'arrête en cours d'utilisation</b>	<p>Cette fonction s'arrête automatiquement après 10 minutes d'utilisation continue.</p> <p>L'interrupteur du siège a-t-il des difficultés à effectuer une détection ? ► Si vous vous levez légèrement du siège ou vous asseyez sur la gauche du siège, le capteur de siège peut ne plus vous détecter temporairement, entraînant l'arrêt inopiné du lavage. (→Page 9)</p>

## Chasse d'eau<sup>\*1</sup>

Problème	Vérifications et solutions
<b>Pour un manque d'évacuation</b>	<p>La vanne d'arrêt est-elle complètement ouverte ? (→Page 17)</p> <p>Une panne de l'alimentation en eau s'est-elle produite ? ► Utilisez un seau pour verser de l'eau. (→Page 52)</p>
<b>Les toilettes ne sont pas évacuées même lorsque vous appuyez sur le bouton de la télécommande</b>	<p>Avez-vous appuyé plusieurs fois sur le bouton ? ► Après avoir actionné le bouton de la chasse d'eau, il n'est pas possible de l'actionner à nouveau pendant environ 10 à 20 secondes.</p>
<b>La cuvette ne se nettoie pas automatiquement ou la temporisation est retardée (Chasse d'eau automatique)</b>	<p>"Chasse d'eau automatique" est-elle réglée sur "ÉTEINT" ? ► Réglez à "ALLUMÉ". (→Page 31)</p> <p>Même si la "Chasse d'eau automatique" est réglée sur "ALLUMÉ", elle n'est pas disponible dans les exemples suivants.</p> <p><b>Pendant environ 60 secondes après le nettoyage de la cuvette.</b> ► Après environ 60 secondes, utilisez la télécommande pour tirer la chasse. (→Page 22)</p> <p><b>Lorsque le temps passé assis sur la lunette est inférieur à 6 secondes.</b> ► Utilisez la télécommande pour tirer la chasse. (→Page 22)</p> <p><b>SW4736AT40, SW4736, SW4734AT40, SW4734</b></p> <p><b>Lorsque les toilettes sont utilisées en position debout.</b> ► L'eau coule environ 20 secondes maximum après que vous avez quitté la pièce. ► Si "Chasse d'eau automatique couvercle fermé" est activée, la lunette et le couvercle des toilettes se ferment 30 secondes après votre départ des toilettes puis la chasse est tirée.</p> <p><b>SW4726AT40, SW4726, SW4724AT40, SW4724</b></p> <p><b>Si le capteur de corps est couvert de gouttes d'eau ou de saleté</b> ► Essuyez la saleté.</p>

\*1 Uniquement lorsque le bouton "Chasse d'eau" est situé sur le haut de la télécommande (→Page 22)

# Dépannage

## Chasse d'eau\*<sup>1</sup> (suite)

Problème	Vérifications et solutions
<b>La cuvette ne se nettoie pas automatiquement ou la temporisation est retardée (Chasse d'eau automatique)</b>	<p>Lorsque l'on s'assoit sur le siège des toilettes, y a-t-il une housse ou un vêtement sur le capteur ? Ou vous êtes-vous assis sans toucher le capteur de siège ?</p> <p>► Vérifiez l'emplacement du capteur de siège, puis asseyez-vous de sorte que votre peau soit en contact direct avec le capteur. (<a href="#">→Page 9</a>)</p> <p>La temporisation de la "Chasse d'eau automatique" peut être modifiée. ("Standard" → "Court" ou "Long") (<a href="#">→Page 32</a>)</p>
<b>Les toilettes évacuent d'elles-mêmes</b>	<p>"Chasse d'eau automatique" est-elle réglée sur "ALLUMÉ" ?</p> <p>► Vous pouvez la mettre sur "ÉTEINT". (<a href="#">→Page 31</a>)</p> <p>Le capteur de siège ou le capteur de corps<sup>2</sup> ont-ils des difficultés à détecter ?</p> <p>► Si vous vous levez légèrement du siège ou vous asseyez sur la gauche du siège, le capteur de siège peut ne pas vous détecter correctement, entraînant l'activation de la chasse durant l'utilisation. (<a href="#">→Page 9</a>)</p> <p>► Enlevez toute saleté qui se trouve sur le capteur du corps.<sup>2</sup></p> <p>La chasse d'eau partielle peut être utilisée dans les conditions suivantes en fonction de la configuration des toilettes, etc.<sup>3</sup></p> <ul style="list-style-type: none"> <li>Le couvercle et la lunette sont levés et vous êtes debout face à la cuvette ou passez en face.</li> <li>"Ouverture / fermeture automatique" est paramétrée sur "Siège · Couvercle". (<a href="#">→Page 36</a>)</li> </ul>

## Siège de toilette et couvercle de toilette (Ouverture / fermeture automatique<sup>3</sup>)

Problème	Vérifications et solutions
<b>Le couvercle de la toilette ne s'ouvre pas automatiquement</b>	<p>L'option "Ouverture / fermeture automatique" est-elle réglée à "ÉTEINT" ?</p> <p>► Réglez à "ALLUMÉ". (<a href="#">→Page 35</a>)</p> <p>Même lorsque l'option "Ouverture / fermeture automatique" est réglée à "ALLUMÉ", elle ne peut être activée pendant environ 15 secondes après la fermeture du siège de la toilette ou du couvercle.</p> <p><b>Lorsque le couvercle est fermé manuellement ou par la télécommande</b></p> <p>Pour rendre le produit encore plus convivial, un intervalle de temps est défini entre le moment que l'abattant est fermé et celui qu'il est ouvert ensuite.</p> <p>► S'éloigner de la toilette et attendre au moins 15 secondes avant d'approcher de nouveau l'unité de cuvette ou de l'ouvrir (ou fermer) manuellement. (<a href="#">→Page 22</a>)</p> <p>L'option "Retard automatique de l'ouverture" est-elle définie sur "ENSEMBLE 2" ou "ENSEMBLE 3" ? (<a href="#">→Page 36</a>)</p> <p>Le couvercle ne s'ouvre pas automatiquement pendant environ 20 secondes après la mise sous tension.</p> <p>► Utilisez la télécommande pour l'ouvrir et le fermer. (<a href="#">→Page 22</a>)</p> <p>Est-ce qu'un abattant de siège ou de toilette est installé ?</p> <p>► Retirez tout recouvrement. (<a href="#">→Page 10</a>)</p> <p>Si une fonction telle que "Chasse d'eau automatique" est en cours, le capteur de corps peut ne pas fonctionner correctement.</p> <p>Vous pouvez modifier le champ de détection du capteur de corps. (<a href="#">→Page 44</a>)</p>
<b>Le couvercle de la toilette ne se ferme pas automatiquement</b>	<p>L'option "Ouverture / fermeture automatique" est-elle réglée à "ÉTEINT" ?</p> <p>► Réglez à "ALLUMÉ". (<a href="#">→Page 35</a>)</p> <p>Dans les cas suivants, le couvercle de la toilette se ferme au bout d'environ 5 minutes.</p> <ul style="list-style-type: none"> <li>Lorsque vous n'êtes pas assis sur le siège de toilette</li> <li>Lorsque vous êtes assis sur le siège de toilette pendant moins de 6 secondes</li> </ul>

\*1 Uniquement lorsque le bouton "Chasse d'eau" est situé sur le haut de la télécommande ([→Page 22](#))

\*2 Sauf SW4736AT40, SW4736, SW4734AT40 et SW4734

\*3 Sauf SW4726AT40, SW4726, SW4724AT40 et SW4724

## Le couvercle de la toilette s'ouvre automatiquement

Du fait que le capteur du corps peut détecter le mouvement à travers le mur ou la porte en face de la toilette, la fonction "Ouverture / fermeture automatique" peut déclencher l'ouverture automatique du couvercle de la toilette même lorsque vous êtes en dehors de la pièce.

► Vous pouvez également régler "Ouverture / fermeture automatique" sur "ÉTEINT". ([→Page 35](#))

► Vous pouvez modifier le champ de détection du capteur de corps. ([→Page 44](#))

Un urinoir ou un lavabo est-il également installé dans la salle de bains ?

► Le capteur de corps peut détecter quelqu'un à l'aide de l'urinoir, ce qui provoque l'ouverture ou la fermeture du couvercle de toilette.

## Le couvercle de la toilette se ferme automatiquement

L'option "Ouverture / fermeture automatique" est-elle réglée à "ALLUMÉ" ?

► Vous pouvez la mettre sur "ÉTEINT". ([→Page 35](#))

L'option "Retard automatique de la fermeture" est-elle définie sur "ENSEMBLE 1" ? ([→Page 35](#))

Lorsque l'on s'assoit sur le siège des toilettes, y a-t-il une housse ou un vêtement sur le capteur ? Ou vous êtes-vous assis sans toucher le capteur de siège ?

► Vérifiez l'emplacement du capteur de siège, puis asseyez-vous de sorte que votre peau soit en contact direct avec le capteur. ([→Page 9](#))

## Le couvercle de la toilette et le siège de la toilette s'ouvrent au même moment

Est-ce que "Siège/couvercle" est configuré à "Siège-couvercle" ? ([→Page 36](#))

## S'arrête (ou se ferme) lors de l'ouverture

Si le couvercle ou la lunette rencontrent un obstacle la première fois qu'ils s'ouvrent après la mise sous tension, ils peuvent s'arrêter (ou se fermer) à mi-chemin lors de leur prochaine utilisation.

► Dégagez tout obstacle et mettez hors tension. Remettez sous tension après 5 secondes environ. Appuyez ensuite sur le bouton "Ouverture et fermeture du couvercle des toilettes" de la télécommande. ([→Page 22](#))

## Le couvercle ne se ferme pas

Le délai avant la fermeture du couvercle varie selon les fonctions utilisées.

## Impossible d'ouvrir ou de fermer à l'aide de la télécommande

**Si s'ouvre automatiquement.**

► Consultez la section "La télécommande fonctionne-t-elle ?" ([→Page 57](#))

**Si l'ouverture automatique ne fonctionne pas non plus**

- Il est possible que le siège de toilette ne soit pas correctement monté.

► Montez-les correctement. ([→Page 47](#))

Une détection incorrecte pourrait se produire lors d'un fonctionnement en présence de lumières fluorescentes.

## Siège de toilette et couvercle de toilette

Problème	Vérifications et solutions
<b>Le siège de toilette est froid</b>	<p>La température du siège de la toilette est-elle réglée à "ÉTEINT" ou à un niveau bas ? (<a href="#">→Pages 24, 25</a>)</p> <p>Le mode éco est-il en fonctionnement ?</p> <p>La fonctionnalité économie d'énergie est activée lorsque la DEL "Économie d'énergie" est allumée et que la DEL "Marche" est éteinte sur l'écran principal. Lorsque vous vous asseyez sur le chauffage du siège de la toilette, cela allume temporairement le chauffage et la température du siège atteint la température désirée après environ 15 minutes. (<a href="#">→Pages 28, 29</a>)</p> <p>► Vous pouvez l'éteindre si l'option d'économiseur d'énergie est "ALLUMÉ". (<a href="#">→Pages 30, 31</a>)</p> <p>Êtes-vous resté assis pendant longtemps ?</p> <p>Après environ 20 minutes en position assise, la température commence à baisser et après 1 heure, le chauffage du siège de la toilette s'éteint.</p> <p>► Levez-vous du siège et asseyez-vous de nouveau.</p> <p>Y a-t-il un recouvrement de siège de toilette ou un recouvrement de couvercle ?</p> <p>► Retirez tout recouvrement. (<a href="#">→Page 10</a>)</p>
<b>La lunette et le couvercle se ferment automatiquement et la chasse est tirée<sup>4</sup></b>	<p>"Chasse d'eau automatique couvercle fermé" est-elle activée ? (<a href="#">→Pages 32, 33</a>)</p>

\*4 Si le bouton "Chasse d'eau" est situé sur le haut de la télécommande pour les modèles SW4736AT40, SW4736, SW4734AT40, ou SW4734

# Dépannage

## Chasse d'eau automatique couvercle fermé<sup>\*1</sup>

Problème	Vérifications et solutions
<b>"Chasse d'eau automatique couvercle fermé" ne fonctionne pas</b>	<p>"Chasse d'eau automatique couvercle fermé" est-elle désactivée ? ► Réglez à "ALLUMÉ". (→Pages 32, 33)</p> <p><b>Si "Chasse d'eau automatique couvercle fermé" est activé :</b> Vérifiez les paramètres "Chasse d'eau automatique" et "Ouverture / fermeture automatique". (→Pages 31, 35)</p> <p>Même si "Chasse d'eau automatique" est activée, "Chasse d'eau automatique couvercle fermé" peut ne pas fonctionner dans les cas suivants.</p> <p><b>Pendant environ 60 secondes après le nettoyage de la cuvette.</b> ► Après environ 60 secondes, utilisez la télécommande pour tirer la chasse. (→Page 22)</p> <p><b>Lorsque le temps passé assis sur la lunette est inférieur à 6 secondes.</b> ► Utilisez la télécommande pour tirer la chasse. (→Page 22)</p> <p><b>Lorsque les toilettes sont utilisées en position debout.</b> ► La lunette et le couvercle se ferment avant l'activation de la chasse 30 secondes après votre départ des toilettes.</p>
<b>Le couvercle se ferme trop tôt ou trop tard</b>	<p>Vous pouvez changer "Retard automatique de la chasse d'eau" pour modifier le délai avant la fermeture du couvercle. (ENSEMBLE 1 / ENSEMBLE 2 / ENSEMBLE 3) (→Page 32)</p>

## Liaison avec le couvercle de la chasse d'eau automatique<sup>\*2</sup>

Problème	Vérifications et solutions
<b>"Liaison avec le couvercle de la chasse d'eau automatique" n'est pas activé</b>	<p>"Liaison avec le couvercle de la chasse d'eau automatique" est-il désactivé ? ► Réglez à "ALLUMÉ". Même si "Chasse d'eau automatique" est activé, "Liaison avec le couvercle de la chasse d'eau automatique" n'est pas activé dans le cas suivant.</p> <p><b>Pendant environ 90 secondes après le rinçage de l'unité de cuvette</b> ► Après environ 90 secondes, utilisez la télécommande pour rincer l'unité de cuvette.</p>
<b>La chasse d'eau de la cuvette se tire toute seule</b>	<p>Si "Liaison avec le couvercle de la chasse d'eau automatique" est activé et que l'abattant des toilettes n'est pas fermé à la main, la chasse d'eau est déclenchée automatiquement environ 30 secondes après que l'utilisateur s'est levé, afin d'assurer le rinçage. (Si la "Chasse d'eau automatique" est activée)</p>

## Économie d'énergie

Problème	Vérifications et solutions
<b>La DEL "Économie d'énergie" ne s'allume pas</b>	<p>Le produit a-t-il été mis hors tension ou une panne de courant est-elle survenue ? La DEL "Économie d'énergie" sur l'affichage principal peut s'éteindre lorsque l'alimentation est allumée, même si la fonctionnalité économiseur d'énergie est activée. Elle se rallumera dans les 24 heures puisque le paramètre est mémorisé.</p>
<b>La fonction économie d'énergie temporisée ne fonctionne pas</b>	<p>Avez-vous remplacé les piles de la télécommande ? La "Économie d'énergie temporisée" peut être annulée lors du remplacement des piles. ► Réglez de nouveau le économie d'énergie temporisée sur l'heure à laquelle vous souhaitez qu'elle commence. (→Page 31)</p>
<b>La fonction économie d'énergie automatique+ et économie d'énergie automatique ne marche pas</b>	<p>Plusieurs jours d'apprentissage des conditions d'utilisation sont nécessaires pour que cette fonction d'économie d'énergie soit opérationnelle ; l'énergie économisée peut être faible, en fonction de la fréquence d'utilisation. ► Vérifiez le réglage du mode d'économie d'énergie. (→Pages 28, 29)</p>

\*1 Si le bouton "Chasse d'eau" est situé sur la face supérieure de la télécommande pour les modèles SW4736AT40, SW4736, SW4734AT40, ou SW4734

\*2 Si le bouton "Chasse d'eau" est situé sur la face supérieure de la télécommande pour les modèles SW4726AT40, SW4726, SW4724AT40, ou SW4724

## Désodorisant

Problème	Vérifications et solutions
<b>Le désodorisant semble ne pas fonctionner</b>	<p>La fonction de "Désodorisant" est-elle désactivée ? ► Réglez à "ALLUMÉ". (→Page 38)</p> <p><b>Même après vous être assis, vous n'entendez pas le bruit de fonctionnement.</b> ► Asseyez-vous de façon à ce que votre peau soit en contact direct avec le capteur du siège. (→Page 9)</p> <p><b>Si vous entendez un bruit de fonctionnement provenant du désodorisant et que les odeurs ne sont pas supprimées.</b> ► Nettoyez le filtre désodorisant. (→Page 50)</p>
<b>Une odeur étrange est dégagée</b>	<p>Utilisez-vous un purificateur d'air ou un "Désodorisant" acheté séparément ? Cela pourrait réduire l'efficacité du désodorisant du produit ou causer des odeurs étranges. ► Retirez le purificateur d'air ou le "Désodorisant".</p>
<b>La fonction désodorisant de puissance automatique ne fonctionne pas</b>	<p>La fonction "Désodorisant de puissance automatique" est-elle désactivée ? ► Réglez à "ALLUMÉ". (→Page 38)</p> <p>Le désodorisant à alimentation automatique se met en marche environ 10 secondes après que vous vous soyez levé de la siège de la toilette.</p>

## Sanitaires

Problème	Vérifications et solutions
<b>Le jet initial et celui final ne fonctionnent pas</b>	<p>L'option "NETTOYAGE automatique de la cuvette" est-elle réglée à "ÉTEINT" ? ► Réglez à "ALLUMÉ". (→Page 37)</p> <p>Les options suivantes ne fonctionnent pas lorsque le siège de toilette est levé. Est-ce que "Siège/couvercle" de "Ouverture / fermeture automatique" est configuré à "Siège-couvercle" ?<sup>3</sup> ► Vous pouvez le modifier à "Couvercle". (→Page 36)</p> <p><b>SW4736AT40, SW4736, SW4734AT40, SW4734</b></p> <p>Si vous utilisez la préhumidification ou posthumidification immédiatement après le départ du précédent utilisateur, ces fonctions peuvent ne pas s'activer.</p> <p><b>SW4726AT40, SW4726, SW4724AT40, SW4724</b></p> <p>Le pré-brouillard n'est pas activé pendant environ 90 secondes après la fin du post-brouillard. Le pré-brouillard n'est pas activé lorsque le couvercle des toilettes est fermé en entrant dans la salle de bains. ► Ouvrez le couvercle des toilettes.</p>
<b>Le jet initial se vaporise de manière spontanée</b>	<p><b>SW4736AT40, SW4736, SW4734AT40, SW4734</b></p> <p>Du fait que le capteur du corps peut détecter le mouvement à travers le mur ou la porte en face de la toilette, la fonction "NETTOYAGE automatique de la cuvette" peut déclencher le jet initial de la toilette même lorsque vous êtes en dehors de la pièce. ► Vous pouvez également régler le "NETTOYAGE automatique de la cuvette" sur "ÉTEINT". (→Page 37)</p> <p><b>SW4726AT40, SW4726, SW4724AT40, SW4724</b></p> <p>Le pré-brouillard est pulvérisé dans les cas suivants.</p> <ul style="list-style-type: none"> <li>Lorsque le capteur de corps détecte une présence alors que le couvercle des toilettes est ouvert</li> <li>Lorsque le couvercle des toilettes est ouvert à la main</li> </ul> <p>Si les fonctions de lavage (par exemple, Lavage arrière et Lavage avant) ne sont pas utilisées pendant environ 8 heures, le "NETTOYAGE automatique de la cuvette" démarre et une brume est pulvérisée à l'intérieur de l'unité de la cuvette.</p>

\*3 Sauf SW4726AT40, SW4726, SW4724AT40 et SW4724.

# Dépannage

## Éclairage

Problème	Vérifications et solutions
<b>Le voyant doux, de la cuvette et de NETTOYAGE ne s'allument pas</b>	"Éclairage doux", "Illumination de la cuvette", ou "Indicateur de NETTOYAGE" est-il désactivé ? ► Réglez à "ALLUMÉ". (→Pages 40, 41)
<b>L'Éclairage doux reste allumé</b>	"Éclairage nuit" ("Mode nuit") est-il activé ? ► S'il est activé, l'Éclairage doux reste allumé. Vous pouvez également le désactiver. (VEILLE) (→Page 39)
<b>Le "Éclairage nuit" ("Mode nuit") n'est pas activé</b>	Avez-vous remplacé les piles de la télécommande ? La "Éclairage nuit" ("Mode nuit") peut être annulée lors du remplacement des piles. ► Les configurer de nouveau. (→Page 39)

## Autres

Problème	Vérifications et solutions
<b>L'eau fuit par les raccords de plomberie</b>	Si l'écrou du tuyau de branchement est desserré, resserrez-le à la main. (N'utilisez aucun outil.) ► Si la fuite d'eau persiste, fermez le robinet d'arrêt et contactez le service client TOTO. (→consultez les informations de contact au dos de ce mode d'emploi)
<b>L'unité principale n'est pas stable</b>	Les boulons d'ancrage de l'unité principale sont-ils desserrés ? ► Déposez l'unité principale et serrez fermement les boulons de la plaque de base.
<b>Le unité principale émet un son</b>	<p><b>Lorsque vous entrez dans la salle de bain</b></p> <p>Si le "NETTOYAGE automatique de la cuvette" est "ALLUMÉ", vous pourriez entendre que le jet initial est vaporisé dans l'unité de cuvette pour la rendre plus difficile d'adhésion à la saleté. ► Vous pouvez la mettre sur "ÉTEINT". (→Page 37)</p> <p><b>Lors de l'utilisation des fonctions de lavage (Lavage arrière, Lavage arrière doux ou Lavage avant)</b></p> <p>Vous pouvez entendre le son de la pompe en activité pendant la fourniture d'eau de nettoyage.</p> <p><b>Pendant que vous vous éloignez de l'unité de cuvette après utilisation</b></p> <p>Lorsque le "Désodorisant de puissance automatique" est "ALLUMÉ", les sons du fonctionnement s'entendent pendant que la puissance de désodorisation augmente pendant 60 secondes après que vous vous levez du siège de toilette. ► Vous pouvez la mettre sur "ÉTEINT". (→Page 38)</p> <p>Si "NETTOYAGE automatique de la buse" est "ALLUMÉ" et que vous utilisez les fonctions de lavage (p. ex. Lavage arrière et Lavage avant), vous pourriez entendre que la buse est déployée et nettoyée avec "EWATER+". ► Vous pouvez la mettre sur "ÉTEINT". (→Page 37)</p> <p>Si le "NETTOYAGE automatique de la cuvette" est "ALLUMÉ" que vous vous asseyez sur le siège de toilette et utilisez la toilette, vous pourriez entendre que le jet d' "EWATER+" est vaporisé dans l'unité de cuvette. ► Vous pouvez la mettre sur "ÉTEINT". (→Page 37)</p> <p>Vous pourriez entendre que la buse est déployée et que l'eau restante dans le produit est évacuée après réalisation de "NETTOYAGE automatique de la buse" et de d'autres fonctions. Vous pouvez entendre le ventilateur ventiler l'unité. (Environ 30 minutes)</p>

## Le unité principale émet un son

### Quand le produit n'est pas utilisé (p. ex. la nuit)

Vous pouvez entendre les sons suivants si "NETTOYAGE automatique de la buse" ou "NETTOYAGE automatique de la cuvette" est "ALLUMÉ" et si vous n'utilisez pas les fonctions de lavage (par exemple, Lavage arrière et Lavage avant) pendant environ 8 heures.

"NETTOYAGE automatique de la buse" : Son du nettoyage de la buse avec "EWATER+".  
: Son du déploiement de la buse et de l'évacuation de l'eau restante du produit après réalisation des fonctions.

"NETTOYAGE automatique de la cuvette" : Son et bruit de fonctionnement de la pulvérisation de la brume EWATER+ dans la cuvette.

► Vous pouvez la mettre sur "ÉTEINT". (→Page 37)

Comme le capteur corporel peut détecter des mouvements à travers le mur ou la porte face aux toilettes, les fonctions "Ouverture / fermeture automatique" et "NETTOYAGE automatique de la cuvette" peut provoquer une vaporisation précoce ou l'ouverture du couvercle, même si vous êtes hors de la pièce.\*1

► Vous pouvez également régler l' "Ouverture / fermeture automatique" ou le "NETTOYAGE automatique de la cuvette" sur "ÉTEINT". (→Pages 35, 37)

► Vous pouvez modifier le champ de détection du capteur de corps. (→Page 44)

Afin d'éviter les dégâts dus au gel lors de l'extension de la buse, l'eau restante dans le produit est évacuée, pouvant entraîner des bruits de fonctionnement.

## Le unité principale ne peut pas être commandée par la télécommande

Essayez la procédure décrite dans la section "Vérifications préalables (A-C)". (→Page 57)

Les conditions suivantes peuvent affecter les performances de réception de la télécommande, ce qui peut l'empêcher de faire fonctionner l'unité principale.

- Lorsque la taille de la pièce, la disposition des appareils, etc. interfère
  - Lorsque la couleur du plafond ou des murs est trop sombre, ou leur forme ou leur matériau interfère
  - Lorsqu'il y a une étagère ou une armoire installée sur le mur derrière l'unité principale
  - Lorsqu'un système d'éclairage à onduleur est utilisé
- Change la position de la télécommande et essayez à nouveau.

\*1 Sauf SW4726AT40, SW4726, SW4724AT40 et SW4724

# Caractéristiques

Article	SW4736AT40, SW4736, SW4734AT40, SW4734 SW4726AT40, SW4726, SW4724AT40, SW4724
Alimentation nominal	AC 120 V, 60 Hz
Consommation nominale	1290 W
Consommation électrique maximum	1446 W <À une température de l'eau d'alimentation de 32 °F (0 °C)>
Type de dispositif de chauffage de l'eau	Type instantané
Longueur du cordon d'alimentation	3,9 ft (1,2 m)
Niveau de protection de l'eau	IPX4
Lavage	
Volume vaporisé <sup>1</sup>	Lavage arrière : Environ 0,08 - 0,11 gal/min (environ 0,32 - 0,43 L/min) Lavage arrière doux : Environ 0,08 - 0,11 gal/min (environ 0,32 - 0,43 L/min) Lavage avant : Environ 0,08 - 0,11 gal/min (environ 0,29 - 0,43 L/min) Lavage avant large : Environ 0,09 - 0,11 gal/min (environ 0,35 - 0,43 L/min)
Température de l'eau	Plage de réglage de la température : ÉTEINT, environ 86 - 104 °F (environ 30 - 40 °C)
Capacité du chauffage	1116 W
Dispositif de sécurité	Fusible de température
Dispositif anti-refoulement	Robinet casse-vide, clapet de non-retour
Siège chauffant	
Température de la surface	Plage de réglage de la température : ÉTEINT, environ 82 - 97 °F (environ 28 - 36 °C) <En mode d'économie d'énergie automatique : environ 79 °F (environ 26 °C), Économiser d'énergie automatique+ : ÉTEINT>
Capacité du chauffage	50 W
Dispositif de sécurité	Fusible de température
Désodorisant	
Méthode	Désodorisation 0 <sub>2</sub>
Débit d'air	Mode normal : Environ 3,17 ft <sup>3</sup> /min (environ 0,09 m <sup>3</sup> /min), Mode d'alimentation : Environ 5,65 ft <sup>3</sup> /min (0,16 m <sup>3</sup> /min)
Consommation électrique	Mode normal : Environ 1,6 W, Mode alimentation : Environ 4,0 W
Séchoir d'air chaud	
Température de l'air chaud <sup>2</sup>	Plage de réglage de la température : Environ 95 - 140 °F (environ 35 - 60 °C)
Débit d'air	Environ 8,83 ft <sup>3</sup> /min (environ 0,25 m <sup>3</sup> /min)
Capacité du chauffage	258 W
Dispositif de sécurité	Fusible de température
Pression de l'alimentation en eau	Pression d'eau minimale exigée : 7,25 PSI (0,05 MPa) <Dynamique>, Pression d'eau maximale : 108,75 PSI (0,75 MPa) <Statique>
Température de l'eau alimentée	32 - 95 °F (0 - 35 °C)
Température de travail ambiant	32 - 104 °F (0 - 40 °C)
Dimensions du produit	L 1,26 x P 1,74 x H 0,34 ft (L 383 x P 530 x H 103 mm)
Poids du produit	Environ 11 lb (environ 5 kg)

Lors de l'élimination de ce produit, suivre les directives locales ou fédérales pour une élimination correcte.

\*1 À une pression d'eau de 29 PSI (0,20 MPa) (dynamique)

\*2 Température autour de la sortie d'air chaud mesurée par TOTO.

# Garantie limitée

## Garantie limitée de un an

- TOTO garantit ce produit contre tout défaut de matériau et de fabrication pour une utilisation normale lorsqu'il est correctement installé et entretenu pour une période d'un (1) an à compter de la date d'achat. La présente garantie limitée ne peut être prolongée que pour le seul ACHETEUR D'ORIGINE du produit et ne peut être transférée à un tiers, y compris (mais non de façon limitative) tout acheteur ou propriétaire subséquent du produit. Cette garantie s'applique exclusivement aux produits TOTO achetés et installés en USA et Canada.
- Les obligations de TOTO en vertu de la présente garantie sont limitées à la réparation, au remplacement ou à toute autre mise au point appropriés, au choix de TOTO, du produit ou des pièces défectueuses en service normal, à condition qu'un tel produit ait été installé, utilisé et entretenu correctement, conformément aux instructions. TOTO se réserve le droit d'effectuer les vérifications applicables nécessaires pour déterminer la cause du défaut. TOTO ne facturera pas la main-d'oeuvre ou les pièces relatives à la réparation ou au remplacement en vertu de la présente garantie. TOTO n'est pas responsable du coût de désinstallation, de retour et/ou de réinstallation du produit.
- La présente garantie ne s'applique pas dans les cas suivants :
  - Domage ou perte suite à une catastrophe naturelle comme un incendie, tremblement de terre, inondation, tonnerre, orage électrique, etc.
  - Domage ou perte résultant d'un accident, d'une utilisation non raisonnable, d'une mauvaise utilisation, d'un abus, d'une négligence d'un défaut d'entretien ou de maintenance du produit.
  - Domage ou perte causé par des sédiments ou tout autre corps étranger contenus dans un réseau d'alimentation en eau.
  - Domage ou perte provoqué par la qualité de l'eau dans la région où le produit est utilisé.
  - Domage ou perte suite à une mauvaise installation ou à l'installation du produit dans un environnement hostile et/ou dangereux, ou à une mauvaise désinstallation, réparation ou modification du produit. Cela inclut les endroits où la pression de l'eau s'avère supérieure aux réglementations ou normes en vigueur. (REMARQUE : Les codes de produit autorisent un maximum de 80 PSI. Vérifiez les codes ou les normes en vigueur pour connaître les conditions).
  - Domage ou perte suite à des surtensions, foudres ou tous autres actes qui ne sont pas la responsabilité de TOTO ou qui ne sont pas prévus dans les caractéristiques techniques du produit; ceci comprend notamment le défaut d'utiliser le cordon et la fiche d'origine, l'utilisation d'une prise lâche ou défectueuse, ou le défaut d'utiliser un courant ou une prise dont la valeur nominale est de 120 V, 60 Hz, mis à la terre et à fusible.
  - Domage ou perte résultant d'une usure normale et habituelle, comme la diminution du lustre, les égratignures ou la décoloration au fil du temps attribuables aux pratiques de nettoyage ou aux conditions d'eau ou conditions atmosphériques, y compris (mais non de façon limitative) l'utilisation d'eau de Javel, de nettoyants alcalins ou acides, de produits nettoyants secs (en poudre) ou de tout autre produit abrasif utilisé pour le nettoyage, ou encore de brosses métalliques ou de nylon.
- Si l'étiquette Danger apposée sur les joints à l'arrière de l'unité principale du produit est brisée ou non intacte, la présente garantie limitée est nulle.

- Pour que la garantie limitée soit valable, la preuve d'achat est exigée. TOTO vous encourage à enregistrer votre produit après l'achat pour créer un dossier de propriété sur le site <http://www.totousa.com>. L'enregistrement du produit est complètement volontaire et le défaut d'enregistrement ne limite aucunement vos droits à l'égard de la garantie limitée.
- Si le produit est utilisé dans un but commercial ou installé en dehors de l'USA et Canada, TOTO garantit ce produit contre tout défaut de matériau et de fabrication pour une utilisation normale pendant une durée de un (1) an à compter de la date d'installation du produit; tous les autres termes de la présente garantie s'appliquent, à l'exception de la durée de la garantie.
- Cette garantie vous accorde des droits spécifiques. Il est possible que vous ayez d'autres droits qui varient d'un État à l'autre, d'une province à l'autre ou d'un pays à l'autre.
- Pour obtenir une réparation en vertu de la présente garantie, vous devez apporter le produit ou le livrer port payé dans un centre de réparation de TOTO avec la preuve d'achat (reçu de caisse original), et une lettre expliquant le problème, ou encore communiquer avec un distributeur TOTO ou un agent de réparation autorisé, ou encore communiquer directement par écrit avec TOTO U.S.A., INC., 1155 Southern Road, Morrow, GA 30260 (888) 295-8134 ou (678) 466-1300, si à l'extérieur des États-Unis. Si, en raison de la taille du produit ou de la nature du défaut, il n'est pas possible de retourner le produit à TOTO, la réception par TOTO d'un avis écrit signalant le défaut accompagné de la preuve d'achat (reçu de caisse original) tient lieu de livraison. Dans un tel cas, TOTO peut choisir de réparer le produit chez l'acheteur ou de payer le transport du produit vers un centre de réparation.

AVERTISSEMENT! TOTO n'est pas responsable de la défaillance du produit ni des dommages pouvant y être causés par les chloramines utilisées dans le traitement de l'eau publique ou par les produits nettoyants contenant du chlore (hypochlorite de calcium). REMARQUE : L'utilisation de chlore ou de produits liés à forte concentration risque d'endommager gravement les raccords de tuyauterie. De tels dommages peuvent provoquer des fuites et d'importants dommages matériels.

LA PRÉSENTE GARANTIE ÉCRITE REPRÉSENTE LA SEULE GARANTIE FAITE PAR TOTO. LA RÉPARATION, LE REMPLACEMENT OU TOUTE AUTRE MISE AU POINT APPROPRIÉ SELON LES TERMES DE LA PRÉSENTE GARANTIE CONSTITUE LE SEUL RECOURS DE L'ACHETEUR ORIGINAL. TOTO N'EST PAS RESPONSABLE DE LA PERTE DU PRODUIT OU DE TOUT AUTRE DOMMAGE INDIRECT, SPÉCIAL OU SECONDAIRE, NI DES DÉPENSES ENCOURUES PAR L'ACHETEUR INITIAL, NI DE LA MAIN-D'OEUVRE OU D'AUTRES FRAIS ASSOCIÉS À L'INSTALLATION OU AU RETRAIT, NI DES FRAIS DE RÉPARATION PAR DES TIERS, NI POUR TOUS AUTRES FRAIS PAS SPÉCIFIQUEMENT MENTIONNÉS CI-DESSUS. EN AUCUN CAS, LA RESPONSABILITÉ DE TOTO NE PEUT DÉPASSER LE PRIX D'ACHAT DU PRODUIT. SAUF QUAND INTERDITE PAR UNE LOI APPLICABLE, TOUTE GARANTIE TACITE, Y COMPRIS CELLE DE VENDABILITÉ OU D'APPLICATION POUR UN USAGE PARTICULIER, EST EXPRESSEMENT REJETÉE. CERTAINS PAYS NE PERMETTENT PAS LA LIMITATION DE LA DURÉE D'UNE GARANTIE TACITE, OU L'EXCLUSION OU LA LIMITATION DES DOMMAGES INDIRECTS OU SECONDAIRES; IL EST DONC POSSIBLE QUE CETTE LIMITATION ET CETTE EXCLUSION NE S'APPLIQUENT PAS À VOTRE CAS.