

# TOTO

TOTO U.S.A., Inc. 1155 Southern Road Morrow, GA 30260  
Téléphone : (770) 282-8686

## Enregistrement de garantie et demande d'information

Pour l'enregistrement de garantie du produit, TOTO U.S.A. Inc. recommande l'enregistrement de garantie en ligne. Visitez notre site Web <http://www.totousa.com>. Pour toute question relative à la politique ou à la couverture de garantie, contactez TOTO U.S.A. Inc., Customer Service Department, 1155 Southern Road, Morrow, GA 30260 (888) 295 - 8134 ou (678) 466 - 1300 pour les appels hors des États-Unis.

# TOTO

## NEOREST AS

### Mode d'emploi

Si l'eau ne coule pas en raison d'une panne de courant. (→Page 58)



## NEOREST

SN8551M  
(MS8551CUMFG)



- Nous vous recommandons de prendre en note les renseignements suivants pour obtenir un service plus rapide.

Date d'achat :	Magasin :
Date : année mois jour	Tél. : (     )

**Nous vous remercions pour votre récent achat de ce produit.**  
**Veillez lire attentivement toutes les informations contenues dans ce mode d'emploi afin de pouvoir utiliser le produit en toute sécurité.**

**Assurez-vous de lire ce mode d'emploi avant d'utiliser votre produit et conservez-le dans un endroit sûr pour référence ultérieure.**

# Table des matières

## Introduction

Consignes de sécurité .....	4
Précautions d'utilisation .....	9
Noms des pièces .....	12
Préparation .....	14
Première utilisation du produit .....	14

## Fonctionnement

<b>Fonctionnement de base.....</b>	<b>16</b>
Mécanisme des fonctions automatiques .....	16
Ouverture / fermeture automatique .....	16
NETTOYAGE automatique de la cuvette.....	16
Désodorisant .....	16
Désodorisant de puissance automatique.....	16
Chasse d'eau automatique .....	16
NETTOYAGE automatique de la buse.....	16
NETTOYAGE automatique du dessous de siège...	17
Éclairage doux .....	18
Indicateur de NETTOYAGE.....	18
Utilisation de la télécommande.....	19
Arrêt .....	19
Lavage arrière .....	19
Lavage arrière doux.....	19
Lavage avant.....	19
Lavage avant large .....	19
Réglage de la pression de l'eau.....	19
Réglage de la position de la buse .....	19
Séchage à l'air chaud .....	19
Lavage oscillant.....	19
Lavage à impulsions .....	19
Chasse d'eau complète .....	20
Chasse d'eau partielle .....	20
NETTOYAGE de la buse.....	20
Paramètre personnel .....	20
Ouverture et fermeture du couvercle des toilettes...	20
Ouverture et fermeture du siège des toilettes ...	20
DEL d'avertissement de pile faible .....	20
Bouton Menu, Retour .....	21
Bouton Réglage de la température .....	21
Bouton ALLUMÉ/ÉTEINT .....	21
Touches de SÉLECTION .....	21
Bouton Entrer .....	21
Écran d'affichage .....	21
À propos de l'écran Menu.....	22

## Réglage de la température.....24

Eau chaude / Siège des toilettes / Séchage...24

## Modification des paramètres .....

Liste des paramètres .....	26
Fonctions d'économie d'énergie.....	28
Instructions de réglage .....	30
Économie d'énergie automatique.....	30
Économie d'énergie automatique+ .....	30
Économie d'énergie temporisée.....	31
Chasse d'eau automatique .....	31
Retard automatique de la chasse d'eau .....	32
Chasse d'eau automatique couvercle fermé...	32
Ouverture / fermeture automatique .....	34
Retard automatique de la fermeture.....	34
Retard automatique de l'ouverture.....	35
Siège/couvercle .....	36
NETTOYAGE automatique de la buse.....	36
NETTOYAGE automatique de la cuvette.....	37
NETTOYAGE automatique du dessous de siège...	38
Désodorisant .....	38
Désodorisant de puissance automatique.....	39
Éclairage nuit.....	40
Éclairage doux.....	41
Illumination de la cuvette .....	41
Indicateur de NETTOYAGE.....	42
Réglage de la langue.....	42
Antigel .....	43
Bip .....	44
Niveau d'eau plus bas.....	44
Réglage de la pression/position .....	45
Paramètre personnel .....	45
Enregistrement des paramètres personnels...	46
Champ de détection du capteur .....	47

## Entretien

<b>Entretien .....</b>	<b>48</b>
Avant la maintenance .....	48
Fiche d'alimentation.....	48
Bloc supérieur .....	49
Cuvette .....	50
Nettoyage de la cuvette .....	50
Pulvérisation manuelle .....	51
Espace entre le bloc supérieur et la cuvette ...	52
Espace entre le bloc supérieur et le couvercle ...	53
Buse.....	54
Nettoyage de la buse.....	54
Filtre désodorisant.....	55
Bouchon de vidange avec filtre d'alimentation en eau.....	56
Filtre d'alimentation en eau (Cuvette) .....	57

## Référence

<b>Que faire ? .....</b>	<b>58</b>
Si l'eau ne coule pas en raison d'une panne de courant (si aucune panne de l'alimentation en eau ne s'est produite).....	58
Si l'eau ne coule pas en raison d'une interruption du service d'eau.....	60
Si la télécommande ne fonctionne plus.....	60
Remplacement des piles.....	60
Prévention des dégâts du gel .....	61
Longues périodes d'inutilisation.....	62
Méthode de purge d'eau .....	62
Réapprovisionnement en eau .....	63
Comment retirer le guide de fonctionnement...	64
<b>Dépannage.....</b>	<b>65</b>
Vérifications préalables .....	65
Lavage arrière, Lavage avant et Buse.....	66
Séchage à l'air chaud .....	67
Chasse d'eau .....	67
Siège de toilette et couvercle de toilette (Ouverture / fermeture automatique).....	69
Siège de toilette et couvercle de toilette .....	71
Chasse d'eau automatique couvercle fermé...	72
Économie d'énergie .....	72
Désodorisant .....	73
Sanitaires .....	73
Éclairage .....	74
Autres.....	74
<b>Caractéristiques .....</b>	<b>77</b>
<b>Garantie limitée .....</b>	<b>78</b>

# Consignes de sécurité

## DISPOSITIFS DE SÉCURITÉ IMPORTANTS

LISEZ LA TOTALITÉ DES INSTRUCTIONS AVANT D'UTILISER CET APPAREIL

### Symboles et signification

 **AVERTISSEMENT** Peut entraîner des blessures graves, voire mortelles.

 **MISE EN GARDE** Peut entraîner des blessures ou des dommages matériels.

### AVERTISSEMENT

#### Ne démontez, réparez ou modifiez jamais le produit.

Cela pourrait provoquer un incendie, une électrocution, une surchauffe, un court-circuit ou une panne.

#### N'utilisez pas le produit en cas de dysfonctionnement.

En cas de panne ou tout autre problème, s'assurer de couper l'alimentation en débranchant la prise. Fermez le robinet d'arrêt d'eau pour couper l'alimentation en eau.

Défaillances possibles :

- De l'eau fuit d'un tuyau ou du bloc supérieur.
- Le produit est fissuré ou cassé.
- Le produit émet un bruit ou une odeur étrange.
- Le produit dégage de la fumée.
- Le produit est anormalement chaud.
- La cuvette est bouchée.
- Le coussinet du siège des toilettes n'est pas en place.

L'utilisation continue après une défaillance pourrait engendrer un incendie, un choc électrique, une surchauffe, un court-circuit, des blessures ou des dégâts d'eau.

#### N'utilisez pas d'autres eaux que celles autorisées par les lois et les ordonnances de la région d'utilisation. Utilisez uniquement de l'eau potable.

#### N'utilisez pas d'eau de mer ni d'eau recyclée.

Cela pourrait irriter la peau et provoquer des dysfonctionnements.

#### Tenez les cigarettes et autres flammes nues à l'écart du produit.

Sinon, cela pourrait provoquer un incendie.

#### Abstenez-vous de vous asseoir sur le siège pendant une longue durée.

Cela peut provoquer des brûlures à basse température. Pour éviter que les personnes suivantes subissent une brûlure à température modérée pendant l'utilisation, une autre personne doit éteindre le chauffant siège de toilette et régler la température de la sècheuse sur "Basse".

- Les jeunes enfants, les personnes âgées et les autres utilisateurs qui ne peuvent régler correctement la température.
- Les personnes malades, handicapées et autres qui ne disposent pas de leur liberté de mouvement.
- Les personnes prenant des médicaments provoquant une somnolence (somnifère, médicament contre le rhume et la toux), celles ayant beaucoup bu, toute personne extrêmement fatiguée et quiconque pouvant tomber de sommeil.

#### Si le cordon d'alimentation est endommagé, éliminez tout risque en le faisant remplacer par le service technique du fabricant ou par un spécialiste qualifié.

#### Coupez l'alimentation avant toute opération de maintenance ou d'inspection.\*1

Sinon, cela pourrait provoquer une électrocution ou un dysfonctionnement.

#### Si le liquide de pile qui fuit adhère à votre corps ou vos vêtements, rincez-le à l'eau claire.

Le liquide peut abîmer vos yeux ou votre peau.

#### N'introduisez pas un doigt ou tout autre objet dans la sortie d'air chaud.

#### Ne placez aucun objet sur la sortie d'air chaud et ne l'enveloppez pas à l'aide de chiffons.

Ceci pourrait engendrer des brûlures, un choc électrique ou une défaillance.

### AVERTISSEMENT

#### N'installez pas le produit sur des véhicules mobiles tels que les véhicules récréatifs ou des bateaux.

Ceci pourrait engendrer un incendie, un choc électrique, un court-circuit ou une défaillance.

Le siège des toilettes, le couvercle ou d'autres pièces pourraient se détacher et tomber, occasionnant ainsi des blessures.

#### N'utilisez aucune alimentation autre que celle spécifiée.

120 VCA, 60 Hz

Ceci pourrait engendrer un incendie ou une surchauffe.

#### Il s'agit d'un appareil électrique. Ne l'installez pas dans un endroit où il peut être éclaboussé ni où une humidité suffisamment élevée est susceptible de se condenser à sa surface. Si le produit est installé dans une salle de bain, un système de ventilation doit assurer une aération suffisante de la pièce.

Sinon, cela pourrait provoquer un incendie ou une électrocution.

#### Branchez toujours le produit à l'alimentation en eau froide.

Un raccordement sur l'alimentation en eau chaude pourrait provoquer des brûlures et endommager le produit.

#### Des études préliminaires chez les femmes suggèrent qu'une surutilisation d'une pulvérisation continue peut augmenter la possibilité d'un assèchement de la muqueuse vaginale ainsi qu'une réduction potentielle dans les organismes microbiens désirables.

Bien que ces études n'aient pas été validées, veuillez consulter votre fournisseur de soins de santé à savoir si ces circonstances peuvent, ou non, s'appliquer à vous.

#### De manière plus importante, si vous êtes une personne souffrant de toute déficience immunitaire comme résultat d'une maladie, chimiothérapie, ou autre condition médicale affectant votre système immunitaire, alors vous devriez consulter votre fournisseur de soins de santé avant d'utiliser ce produit.

#### Ne touchez pas la fiche du cordon d'alimentation avec des mains mouillées.

Cela pourrait provoquer une électrocution.

#### Ne mettez pas d'eau ni de solution nettoyante dans l'espace situé entre le bloc supérieur et l'unité de cuvette ou sur les fiches d'alimentation.

Cela pourrait provoquer un incendie, une électrocution, une surchauffe ou un court-circuit. Cela pourrait endommager le produit et entraîner des blessures ou des dégâts d'eau.

#### Ne touchez pas la connexion de la source d'alimentation pendant les orages.

Cela pourrait provoquer une électrocution.

#### Ne laissez pas le flexible d'alimentation en eau entrer en contact avec la connexion de la source d'alimentation.

La condensation pourrait provoquer un incendie, une électrocution, une surchauffe ou un court-circuit.

#### Veillez à ne pas endommager le cordon d'alimentation ou la connexion de la source d'alimentation.

Ne pas frapper, tirer, tordre, plier, endommager, modifier ou chauffer les cordons d'alimentation. Ne pas placer d'objets lourds sur les cordons d'alimentation, ne pas les lier et ne pas les pincer.

L'utilisation d'un cordon d'alimentation endommagé pourrait entraîner un incendie, un choc électrique, une surchauffe ou un court-circuit.

#### Confirmez qu'une prise de courant correctement mise à la terre a été installée.

Le fait de ne pas installer une prise de terre peut provoquer un choc électrique en cas de dysfonctionnement.

\*Si la mise à la terre n'est pas présente, contactez l'entrepreneur qui a effectué l'installation électrique pour qu'il apporte les modifications nécessaires.

\*1 Comment éteindre le produit (→Page 15)

# Consignes de sécurité

## AVERTISSEMENT

**Enlevez périodiquement la poussière et la saleté de la fiche d'alimentation et assurez-vous qu'elle est fermement branchée dans la prise murale.**

Sinon, cela pourrait provoquer un incendie, une surchauffe ou un court-circuit.

Retirez la fiche d'alimentation de la prise secteur et essuyez-la avec un chiffon sec.

**N'utilisez pas une prise secteur détachée ou détectueuse.**

Cela pourrait provoquer un incendie ou un court-circuit.

**N'utilisez pas de prise de courant au-delà de la puissance spécifiée.**

Brancher trop de fiches sur la même prise, par exemple en utilisant des multiprises, peut causer une surchauffe et provoquer un incendie.

**Branchez la fiche d'alimentation mâle du produit dans la prise secteur.**

Sinon, cela pourrait provoquer un incendie, une surchauffe ou un court-circuit.

**Pour débrancher, saisissez la fiche d'alimentation et non le cordon d'alimentation.**

**Ne débranchez pas en tirant sur le cordon d'alimentation.**

Tirer sur le cordon d'alimentation pourrait l'endommager et provoquer un incendie ou une surchauffe.

## MISE EN GARDE

**N'utilisez pas le produit si le bloc supérieur est instable.**

Cela pourrait provoquer le desserrement et la chute du bloc supérieur, entraînant des blessures.

**Ne touchez pas les sections endommagées.**

Ceci pourrait engendrer un choc électrique ou des blessures. Remplacez-les immédiatement.

**N'utilisez pas le produit lorsque le bloc supérieur est soulevé par le levage de nettoyage.**

**Lorsque de l'abaissement du bloc supérieur par le levage de nettoyage, ne mettez pas vos doigts dans l'espace entre le bloc supérieur et la cuvette.**

**N'utilisez pas de force excessive, de choc mécanique, ne montez pas et ne vous tenez pas debout sur la lunette, le couvercle ou le bloc supérieur. Ne placez pas d'objets lourds sur la lunette, le couvercle ou le bloc supérieur.**

Cela pourrait provoquer une fissure ou provoquer le desserrement ou la chute du bloc supérieur, entraînant des blessures. Cela pourrait endommager le produit et entraîner des blessures ou un dégât des eaux.

**Utilisez un détergent ménager neutre dilué avec de l'eau pour l'entretien des pièces en plastique (bloc supérieure, etc.) ou du flexible d'alimentation en eau. N'utilisez pas les produits suivants.**

**Nettoyants WC, nettoyants ménagers, benzène, diluants, nettoyants en poudre ou brosse à récurer en nylon.**

Ces produits pourraient endommager ou fissurer le plastique et causer des blessures ou des dysfonctionnements. Ces produits pourraient endommager le flexible d'alimentation en eau et causer une fuite d'eau.

**Pour éviter une brusque fuite d'eau, ne retirez pas le bouchon de vidange avec filtre d'alimentation en eau lorsque le robinet d'arrêt est ouvert.**

Cela ferait jaillir l'eau.

(→Reportez-vous à la page 56 pour connaître les instructions de nettoyage du bouchon de vidange avec filtre d'alimentation en eau.)

**Ne pliez pas et n'écrasez pas le flexible d'alimentation en eau ; ne l'endommagez pas en le coupant avec un objet tranchant.**

Cela pourrait provoquer une fuite d'eau.

## MISE EN GARDE

**Ne versez pas d'eau chaude dans les toilettes.**

Cela pourrait endommager les toilettes, causer des blessures ou un dégât des eaux.

**Veillez à ce que la cuvette soit remplie d'eau.**

Le non respect de cette consigne pourrait entraîner une corrosion des installations et des équipements par les gaz d'égoût, le gaz chloré ou le sulfure d'hydrogène.

**Ne jetez rien d'autre que des déchets corporels et du papier toilette. Ne jetez pas une quantité trop importante de papier toilette.**

**N'utilisez pas la chasse d'eau si la cuvette est obstruée.**

Cela pourrait obstruer les toilettes, provoquant un débordement des eaux usées et un dégât des eaux.

**Tirez toujours la chasse, même après avoir simplement uriné.**

Le non respect de cette consigne pourrait obstruer les toilettes, provoquant un débordement des eaux usées et un dégât des eaux ou une évacuation insuffisante de la cuvette.

**Essuyez avec un chiffon sec toute condensation sur la cuvette, le réservoir, le tuyau d'arrivée d'eau et la vanne d'arrêt.**

La condensation pourrait provoquer une coloration et une corrosion du sol. Aérez la pièce pour éviter la condensation.

**Nettoyez avec une serpillière ou un chiffon bien essorés toute trace d'urine, de condensation, de nettoyant, d'eau, etc. se trouvant sur le sol.**

Le non respect de cette consigne pourrait provoquer une coloration et une corrosion du sol.

**Afin de prévenir toute fuite d'eau éventuelle, fermez toujours le robinet d'arrêt.**

**Lorsque la température ambiante est susceptible d'être inférieure ou égale à 32 °F (0 °C), prenez les mesures nécessaires pour que le gel n'endommage pas les tuyaux ni les flexibles.**

Le gel de l'eau pourrait endommager le bloc supérieur et les flexibles, provoquant une fuite d'eau. Régulez la température ambiante pour que les tuyaux

et les flexibles ne gèlent pas pendant les mois froids.

**Si vous n'utilisez pas le produit pendant une période prolongée, fermez le robinet d'arrêt, vidangez l'eau du bloc supérieure et du flexible d'alimentation en eau, puis coupez l'alimentation.\*1**

Lorsque vous utilisez à nouveau le produit, laissez-lui le temps de se remplir d'eau. Sinon, l'eau dans le réservoir pourrait être contaminée et provoquer une inflammation cutanée ou d'autres problèmes. (→Reportez-vous à la page 63 pour les consignes de remplissage d'eau.)

Laisser le produit sous tension pourrait provoquer un incendie ou une surchauffe.

**Lors de l'installation du bouchon de vidange avec filtre d'alimentation en eau, assurez-vous qu'il soit correctement positionné et serré.**

Sinon, cela pourrait provoquer une fuite d'eau.

**Si la cuvette est bouchée, coupez l'alimentation\*1 et dégagez l'encombrement.**

Si la chasse automatique a fonctionné, les eaux usées pourraient déborder de la cuvette et causer un dégât des eaux.

Utilisez les outils du commerce adaptés pour désobstruer la cuvette afin de retirer l'obstruction.

**Vérifiez les signes plus et moins sur les piles avant de les insérer.**

**Retirez immédiatement les piles déchargées.**

En cas de remplacement des piles :

- Remplacez les deux piles par des neuves.
- Utilisez la même marque pour les deux piles neuves (toute marque disponible).

Sinon, cela peut provoquer une fuite du liquide de pile, une surchauffe, une rupture ou prendre feu.

**Lorsque le produit ne va pas être utilisé pendant une période prolongée, retirez les piles de la télécommande.**

Dans le cas contraire, cela peut provoquer une fuite du liquide de pile.

\*1 Comment éteindre le produit (→Page 15)

# Consignes de sécurité

## ⚠ DANGER

Pour réduire le risque d'électrocution :

1. N'utilisez pas ce produit pendant que vous prenez un bain.
2. Ne placez pas et n'entreposez pas le produit à un emplacement d'où il peut tomber ou être entraîné dans une baignoire ou dans un évier.

## ⚠ AVERTISSEMENT

Pour réduire le risque de brûlure, d'électrocution, d'incendie ou de blessures aux personnes :

1. Une étroite surveillance est nécessaire lorsque ce produit est utilisé par, sur ou à côté des enfants ou des personnes handicapées.
2. Utilisez ce produit uniquement aux fins décrites dans le présent manuel. N'utilisez pas d'accessoires non recommandés par le fabricant.
3. N'utilisez jamais ce produit s'il dispose d'un cordon ou d'une fiche endommagé(e), s'il ne fonctionne pas correctement, s'il est tombé sur le sol ou s'il est endommagé ou s'il est tombé dans l'eau. Renvoyez le produit dans un centre d'entretien pour inspection et réparation.
4. Éloignez le cordon des surfaces chaudes.
5. N'obstruez jamais les ouvertures d'air du produit et ne le placez jamais sur une surface molle telle qu'un lit ou un canapé, où les ouvertures d'air pourraient être obstruées. Débarrassez les ouvertures d'air des peluches, des cheveux et d'autres objets semblables.

3. Ne posez pas et ne laissez pas tomber le produit dans l'eau ou dans un autre liquide.
4. Ne touchez pas le produit lorsqu'il est tombé dans l'eau. Débranchez-le immédiatement.

6. Ne l'utilisez jamais lorsque vous dormez ou somnolez.
7. Ne laissez jamais tomber ou n'insérez jamais un objet dans une ouverture ou dans un flexible.
8. N'utilisez pas ce produit à l'extérieur. N'utilisez pas ce produit dans les endroits où des aérosols sont en cours de vaporisation et dans les endroits où de l'oxygène est en cours d'administration.
9. Branchez ce produit uniquement sur une prise correctement mise à la terre.  
Voir "Instructions de mise à la terre" ci-dessous.
10. Le réservoir doit être rempli uniquement avec de l'eau.

- L'entretien ne doit être effectué que par un représentant autorisé.
- Ce produit est destiné à une utilisation domestique.

# Instructions de mise à la terre

Ce produit doit être mis à la terre. Dans le cas d'un court-circuit électrique, la mise à la terre réduit le risque de choc électrique en fournissant un fil d'évacuation pour le courant électrique.

Ce produit est équipé d'un cordon comportant un conducteur de terre et une prise de mise à la terre.

La fiche doit être branchée dans une prise correctement installée et mise à la terre.

⚠ DANGER - Une utilisation inappropriée de la fiche de mise à la terre peut entraîner un risque de choc électrique.

Si la réparation ou le remplacement du cordon ou de la fiche est nécessaire, ne branchez pas le câble de mise à la terre sur une borne à tête plate.

Si vous ne comprenez pas entièrement les instructions de mise à la terre, ou si vous vous demandez si le produit est convenablement mis à la terre, vérifiez auprès d'un électricien qualifié ou d'un technicien du service après-vente.

**CONSERVEZ CES INSTRUCTIONS**

# Précautions d'utilisation

## À propos du capteur de corps intégré

Le capteur de corps détecte les mouvements humains.

L'ouverture du couvercle ou le "NETTOYAGE automatique de la cuvette" peuvent être déclenchés par quelqu'un en dehors des toilettes car le capteur détecte des mouvements humains à travers la porte ou le mur en face du bloc supérieur.

Le capteur peut ne pas fonctionner correctement en fonction de l'agencement des toilettes, empêchant l'ouverture automatique du couvercle.

Le capteur de corps peut ne pas détecter correctement les personnes de petite taille, comme un enfant, empêchant l'ouverture automatique du couvercle.

Lorsque vous utilisez les toilettes en position debout, le temps nécessaire à l'activation de la "Chasse d'eau automatique" ou à la fermeture du couvercle ou de la lunette dépend de l'agencement des toilettes, etc.

## À propos du capteur de siège intégré

Lorsque vous vous asseyez sur le siège, le capteur de lunette s'active, permettant ainsi d'utiliser diverses fonctions.

(Le désodorisant démarre lorsque le capteur détecte un mouvement.)

Une étiquette indiquant la position du capteur est fixée à la lunette.

Le capteur peut avoir de la difficulté à détecter les mouvements si les toilettes sont utilisées par une personne de petite taille, comme un enfant, selon la façon dont la personne est assise.

Asseyez-vous en utilisant l'étiquette comme guide. (Cette dernière peut être facilement retirée.)

Asseyez-vous de sorte que votre peau touche directement le capteur de siège. Ce dernier peut avoir des difficultés à détecter un mouvement si une housse de lunette ou si un vêtement est présent. Le capteur de siège peut ne pas fonctionner correctement lors de l'utilisation du siège rehausseur pour enfant, empêchant l'ouverture automatique du couvercle. Désactivez "Ouverture / fermeture automatique" avant utilisation.

Les gouttelettes d'eau s'accumulant sur le capteur de la lunette peuvent entraîner un dysfonctionnement du bloc supérieur. Veillez à essuyer toute gouttelette d'eau présente sur le capteur.

## Plage de détection

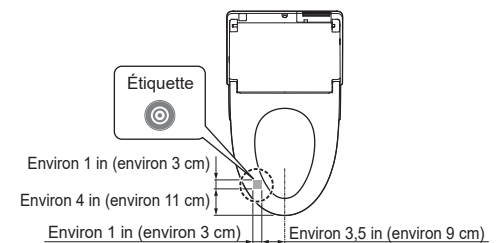



# Précautions d'utilisation

## Prévention des dommages

Nettoyez avec un chiffon doux et humide bien essoré les surfaces en plastique comme le bloc supérieur et la télécommande.

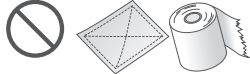

Chiffon ou morceau de tissu sec

Ne vous adossez pas contre le couvercle.



## Prévention des dysfonctionnements et des pannes

**N'obstruez pas l'émetteur/le récepteur de la télécommande.**

Peut entraîner un dysfonctionnement du bloc supérieur.

**Coupez l'alimentation s'il y a un risque de foudre.\*1**

**N'utilisez pas de housse de siège de la toilette ou de couvercle.**

Dans le cas contraire, le capteur de siège peut ne pas détecter correctement.

De plus, la lunette et le couvercle peuvent ne pas s'ouvrir ni se fermer correctement.

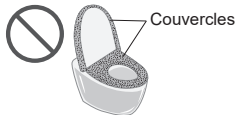

Couvercles

**N'urinez pas sur le bloc supérieur, la lunette ou la buse.**

Ceci risquerait d'entraîner une panne ou une décoloration.

**N'appuyez pas trop fort sur les boutons de la télécommande.**

Lorsque vous utilisez un nettoyant WC, rincez-le dans un délai de 3 minutes, puis laissez le siège de la toilette et le couvercle relevés.

Si de la vapeur d'un nettoyant WC pénètre dans le bloc supérieur, elle pourrait entraîner un dysfonctionnement.

► Essayez le produit éventuellement déposé sur la cuvette.

**Remarque :** Si "Chasse d'eau automatique couvercle fermé" (→ Pages 32, 33) est activée et que vous utilisez la télécommande pour tirer la chasse, la lunette et le couvercle se ferment avant l'activation de la chasse.

Après le nettoyage de la cuvette, relevez le couvercle et la lunette.

**N'utilisez pas le produit si le couvercle a été retiré.**

**Ne pas exposer le produit aux rayons du soleil.**

Cela pourrait provoquer des changements de couleur, rendre la température du siège de la toilette chauffante irrégulière, ou provoquer un dysfonctionnement de la télécommande.

Elles pourraient également provoquer un dysfonctionnement du produit en raison d'une variation de la température.

**N'utilisez pas de radios, etc. à proximité du produit.**

Le produit pourrait causer des interférences avec le signal radio.

**Si vous utilisez un siège d'appoint pour les enfants ou une chaise haute souple, l'enlever après utilisation.**

Sinon, cela pourrait empêcher l'utilisation de certaines fonctions.

**N'appuyez pas fortement sur la télécommande.**

Risque de dysfonctionnement.

► Pour éviter que la télécommande ne tombe, rangez-la dans son support lorsque vous ne l'utilisez pas. Veillez à ne pas l'exposer au contact de l'eau.

**Ne posez rien sur le siège des toilettes et n'appuyez pas dessus avec les mains.**

Le non-respect de cette instruction peut mettre en marche le capteur de lunette, inondant ainsi le plancher si l'on appuie sur les boutons sur la télécommande et si de l'eau chaude jaillit de la buse.

## ■ Conformité du capteur de corps

### ● DÉCLARATION DES INTERFÉRENCES DE LA FEDERAL COMMUNICATIONS COMMISSION (FCC)

Cet appareil a été soumis à l'essai et s'est avéré conforme aux limites pour un appareil numérique de classe B, conformément à la section 15 des règlements de la FCC. Ces normes sont conçues pour assurer une protection raisonnable contre les interférences nuisibles dans un environnement résidentiel.

Cet appareil génère, utilise et peut émettre de l'énergie radioélectrique et, s'il n'est pas installé ou utilisé selon les directives, peut causer des interférences nuisibles aux communications radio.

Cependant, il n'existe aucune garantie que des interférences ne se produiront pas dans une installation particulière.

Si ce matériel est source d'interférences nuisibles pour la réception radio ou télévisée, ce qui peut être déterminé en mettant l'appareil hors tension, puis sous tension, il est recommandé de tenter d'éliminer ces interférences en appliquant l'une ou plusieurs des mesures suivantes :

- Réorienter ou déplacer l'antenne réceptrice.
- Éloigner l'appareil du récepteur.
- Brancher l'appareil dans une prise d'un circuit différent de celui qui alimente le récepteur.
- Consulter le détaillant ou un technicien radio ou télévision qualifié pour obtenir de l'aide.

### AVERTISSEMENT :

Tout changement ou modification non expressément approuvé par le responsable de ce produit peut annuler votre droit à faire fonctionner l'équipement.

Le présent appareil est conforme à la partie 15 des règles de la FCC.

L'exploitation est autorisée aux deux conditions suivantes :

- (1) l'appareil ne doit pas produire de brouillage, et
- (2) l'appareil doit accepter tout brouillage subi, même si le brouillage est susceptible d'en compromettre le fonctionnement.

### Avertissement concernant les expositions RF

Cet équipement est conforme aux limites d'exposition RF de la FCC définies pour un environnement non contrôlé.

Cet équipement ne doit pas être placé ou utilisé à proximité d'une autre antenne ou d'un autre émetteur.

### ● Canada, avis d'Industry Canada (IC)

Le présent appareil est conforme aux CNR d'Industrie Canada applicables aux appareils radio exempts de licence.

L'exploitation est autorisée aux deux conditions suivantes :  
(1) l'appareil ne doit pas produire de brouillage, et  
(2) l'utilisateur de l'appareil doit accepter tout brouillage radioélectrique subi, même si le brouillage est susceptible d'en compromettre le fonctionnement.

### Informations concernant l'exposition aux fréquences radio (RF)

La puissance de sortie émise par l'appareil de sans fil est inférieure à la limite d'exposition aux fréquences radio d'Industry Canada (IC).

Utilisez l'appareil de sans fil de façon à minimiser les contacts humains lors du fonctionnement normal. Ce périphérique a également été évalué et démontré conforme aux limites d'exposition aux RF d'IC dans des conditions d'exposition à des appareils portables. (les antennes sont moins de 8 inch (20 cm) du corps d'une personne).

\*1 Comment éteindre le produit (→Page 15)

# Noms des pièces

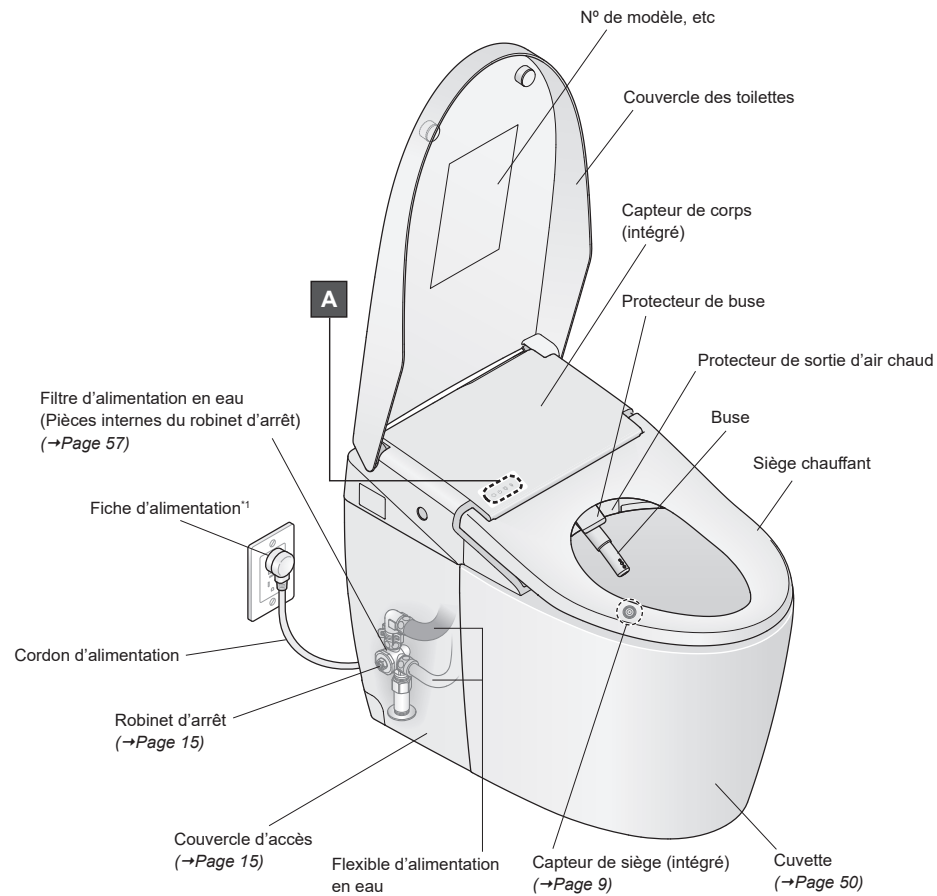

## A : Affichage principal

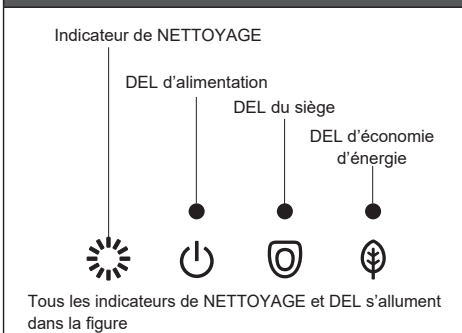

\*1 La forme de la fiche d'alimentation peut varier.

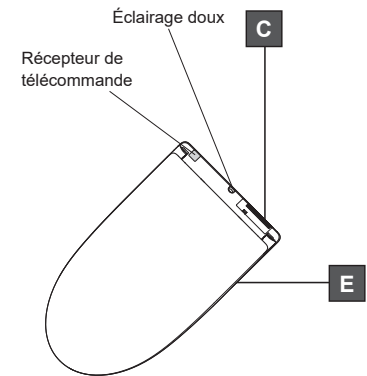
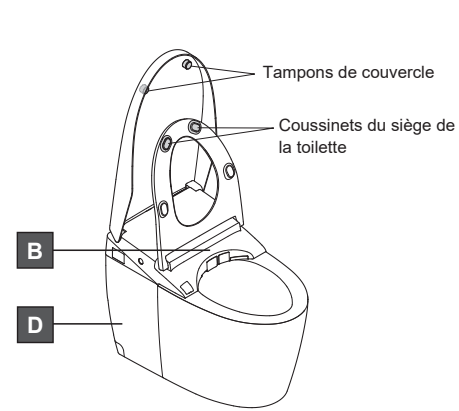

## B : Vue avant du bloc supérieur

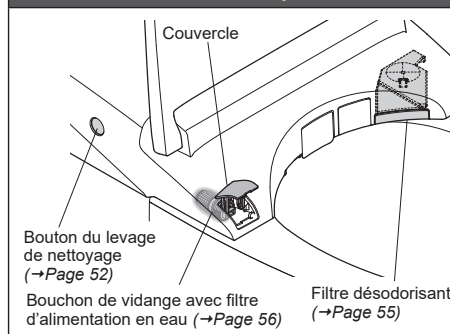

## C : Côté arrière du bloc supérieur

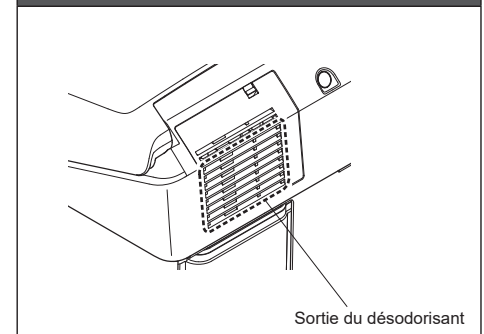

## D : Côté gauche de la cuvette

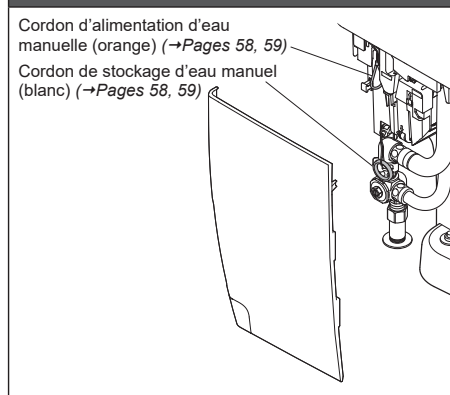

## E : Côté droit du bloc supérieur

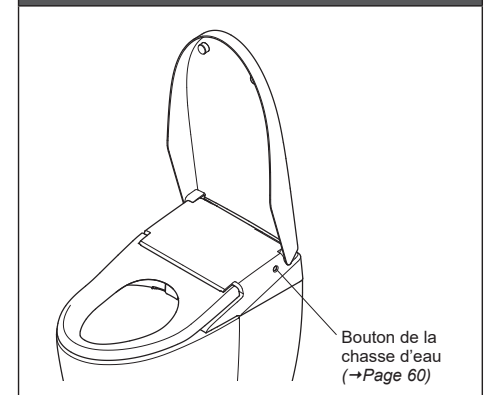

# Préparation

## Première utilisation du produit

### 1. Insertion des piles

#### 1.1 Retirez la télécommande de son support.

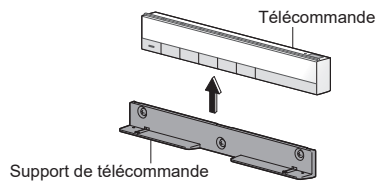

#### 1.2 Ouvrez le couvercle des piles et insérez deux piles AA. Insérez les piles et fermez le couvercle des piles.

##### Face arrière de la télécommande

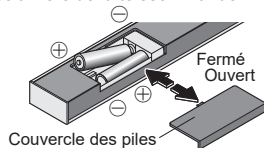

- ▶ Lorsque les piles sont correctement insérées, le niveau de la température apparaît sur l'affichage de la télécommande (à l'arrière).

##### Lorsque les niveaux de température ne s'affichent pas,

effectuez l'étape 3 de "Réglage de la langue". (→Page 42)

L'écran s'éteint lorsque l'on n'appuie sur aucun bouton sur la télécommande pendant au moins 60 secondes.

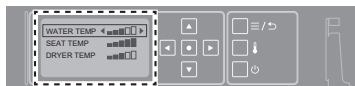

#### 1.3 Placez la télécommande dans son support.

##### À propos des piles

##### Utilisez des piles alcalines sèches.

Assurez-vous de suivre les "Consignes de sécurité" pour éviter que les piles ne s'endommagent ou ne fuient. (→Pages 4, 7)

### Si la télécommande est sécurisée pour éviter tout vol

- 1) Retirez la vis de la fixation de la télécommande. (2 vis, gauche et droite)

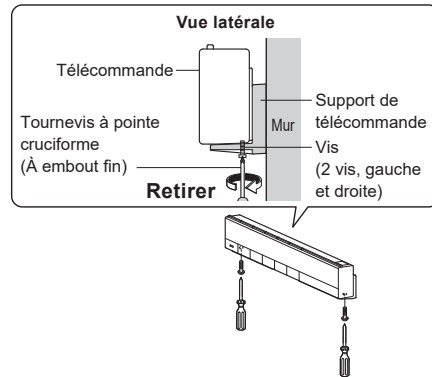

- 2) Retirez la télécommande de son support.

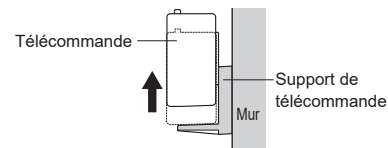

##### Pour fixer à nouveau la télécommande

##### Serrez deux vis à gauche et à droite pour la fermer correctement.

Un serrage excessif peut endommager des pièces, comme le support.

### 2. Mise sous tension

#### 2.1 Insérez la fiche d'alimentation.

- ▶ La buse de lavage sort, puis rentre.

#### 2.2 Vérifiez que la DEL "Marche" s'allume.

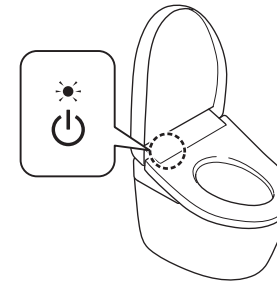

### Si le voyant est éteint

Mettez l'interrupteur d'alimentation sur "ALLUMÉ" en utilisant la télécommande.

#### À activer sur la face arrière de la télécommande

- 1)

Appuyez sur le bouton "ALLUMÉ/ÉTEINT" pendant environ 3 secondes ou plus.

#### À activer sur la face avant de la télécommande

Recommandé si la télécommande est sécurisée pour éviter tout vol, etc.

- 1)  et

Appuyez sur le bouton "Arrêt" et le bouton "Réglage de la pression de l'eau +" simultanément pendant 10 secondes ou plus.

#### Pour désactiver l'alimentation ÉTEINT

Débranchez la fiche d'alimentation.

- ▶ Le DEL "Marche" n'est pas allumée.

### 3. Ouvrez le robinet d'arrêt

#### 3.1 Retirez le couvercle d'accès (gauche).

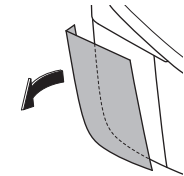

#### 3.2 Déposez le panneau latéral.

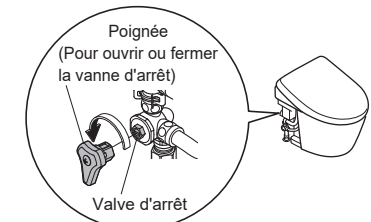

**Remarque :** Une poignée est située à l'arrière du couvercle d'accès gauche.

#### 3.3 Positionnez le couvercle d'accès gauche.

- ▶ Positionnez le couvercle d'accès gauche sans laisser d'espace entre le couvercle d'accès et le haut / les côtés de la cuvette.

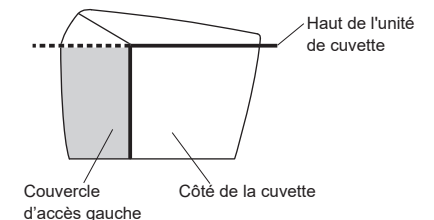



# Fonctionnement de base

## Mécanisme des fonctions automatiques

De l'eau électrolysée "EWATER+" est utilisée automatiquement pour nettoyer la buse et l'unité de cuvette.

### 1. Lorsque vous approchez



**Ouverture / fermeture automatique**  
**NETTOYAGE automatique de la cuvette**

#### Ouverture / fermeture automatique

Le couvercle de la toilette s'ouvre

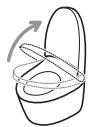

Lorsque les toilettes sont utilisées en position debout

Ouvrez le siège de la toilette à l'aide de la télécommande.

#### NETTOYAGE automatique de la cuvette

##### Préhumidification



Le voyant de la cuvette s'allume

Un jet d'eau est vaporisé dans la cuvette de la toilette pour rendre l'adhérence des saletés difficile.

### 2. Lorsque vous vous assoyez\*1



**Désodorisant**

#### Désodorisant

Démarré le désodorisant



Élimination des odeurs dans la cuvette.

**Remarque :** Le filtre désodorisant doit être entretenu régulièrement. (→Page 55)

### 3. Lorsque vous vous levez



**Désodorisant de puissance automatique**  
**Chasse d'eau automatique**  
**NETTOYAGE automatique de la buse**

#### Désodorisant de puissance automatique

Après environ 10 secondes

Démarré le désodorisant de puissance automatique



S'arrête 60 secondes après vous être levé de la lunette.

#### Chasse d'eau automatique

Après environ 10 secondes

Les toilettes évacuent\*2



**Remarque :** L'évacuation varie selon le temps passé assis sur la lunette.

- Une chasse d'eau partielle se déclenche s'il s'est écoulé entre 6 et 30 secondes.
- Une chasse d'eau complète se déclenche s'il s'est écoulé 30 secondes ou plus.

#### NETTOYAGE automatique de la buse

Uniquement lorsque les fonctions de nettoyage sont utilisées

Après environ 25 secondes

La buse, qui sort de la base, s'étend pour se nettoyer avec "EWATER+"\*3



Le voyant de la cuvette s'allume

**Remarque :** "EWATER+" peut également être activé tout en appuyant sur le bouton de la télécommande. (→Page 20 "NETTOYAGE de la buse")

### 4. Lorsque vous vous éloignez

Lorsque vous vous éloignez



**Chasse d'eau automatique**  
**Ouverture / fermeture automatique**  
**NETTOYAGE automatique de la cuvette**  
**NETTOYAGE automatique du dessous de siège**

Lorsque les toilettes sont utilisées en position debout

#### Chasse d'eau automatique

Les toilettes évacuent\*2



Actionner une chasse d'eau partielle.

#### Ouverture / fermeture automatique

Le couvercle de la toilette et le siège de la toilette se ferment\*2



#### NETTOYAGE automatique de la cuvette

NETTOYAGE automatique du dessous de siège

Lorsque vous vous éloignez

Posthumidification\*4



Le voyant de la cuvette s'allume

Une brume d'EWATER+ est pulvérisée dans la cuvette et sous l'avant de la lunette.\*5

**Remarque :** "EWATER+" peut également être activé tout en appuyant sur le bouton de la télécommande. (→Page 51 "Pulvérisation manuelle")

### Ouverture / fermeture automatique\*6

Le couvercle de la toilette se ferme\*2



Le fonctionnement sous les réglages par défaut est décrit dans "Mécanisme des fonctions automatiques".

Ils peuvent changer. (→Pages 26-47 "Modification des paramètres")

### Que signifie "EWATER+" ?

"EWATER+" permet à la fonction de buse autonettoyante de fonctionner efficacement et d'empêcher l'accumulation de saleté qui peut causer des taches.

- "EWATER+" est générée à partir de produits chimiques déjà présents dans l'eau du robinet.
- "EWATER+" aide à diminuer les surfaces sales, mais n'élimine pas complètement le besoin de nettoyage.
- L'effet d'un rinçage avec EWATER+ peut varier en fonction de la fréquence d'utilisation des toilettes et d'autres conditions.

\*1 De l'eau jaillit d'autour de la zone de la buse pendant plusieurs secondes alors que l'eau se réchauffe.

\*2 Vous pouvez modifier les réglages pour fermer le couvercle avant le nettoyage de la cuvette. (→Page 32)

\*3 Après 8 heures sans utilisation de la fonction (Lavage arrière et Lavage avant, etc.) de lavage, la buse est nettoyée automatiquement. (L'eau jaillit d'autour de la buse.)

\*4 Une brume est pulvérisée dans la cuvette et sous l'avant de la lunette qui se salet facilement. Si le couvercle des toilettes est fermé, il s'ouvre pour pulvériser de la brume. (Si vous ne souhaitez pas ouvrir le couvercle lors de la pulvérisation de la brume) (→Page 70)

\*5 Lorsque la fonction de lavage (Lavage arrière, Lavage avant, etc.) n'est pas utilisée pendant environ 8 heures, une brume est automatiquement pulvérisée sur l'unité de la cuvette.

\*6 Lorsque vous ne vous assoyez pas sur le siège de toilette, ou lorsque vous vous assoyez dessus ou si vous vous assoyez brièvement sur l'unité de cuvette, il faut environ 5 minutes avant que le couvercle ne se ferme automatiquement.

# Fonctionnement de base

## Mécanisme des fonctions automatiques

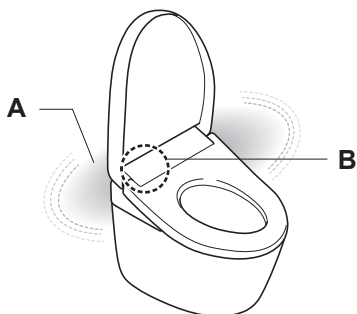

### A Éclairage doux

Éclairage de l'intérieur de la salle de bains à l'aide d'une lumière douce.

Il s'allume lorsque quelqu'un s'approche de la cuvette et s'éteint quelques instants après que la personne se soit éloignée.

**Remarque :** Vous pouvez activer ou désactiver "Éclairage doux". (→Page 41)

#### Éclairage nuit

Vous pouvez modifier "Éclairage doux" et "Illumination de la cuvette" en "Mode nuit", un éclairage adapté à la nuit. (→Page 40)

### B Indicateur de NETTOYAGE

S'allume pour indiquer montrer que les fonctions "NETTOYAGE automatique de la cuvette", "NETTOYAGE automatique du dessous de siège", "Désodorisant", "NETTOYAGE automatique de la buse", et "Pulvérisation manuelle" sont activées.

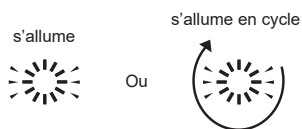

S'allume uniquement si le siège des toilettes n'est pas utilisé<sup>1</sup>

**Remarque :** Vous pouvez activer ou désactiver "Indicateur de NETTOYAGE". (→Page 42)

\*1 Sauf "Pulvérisation manuelle"

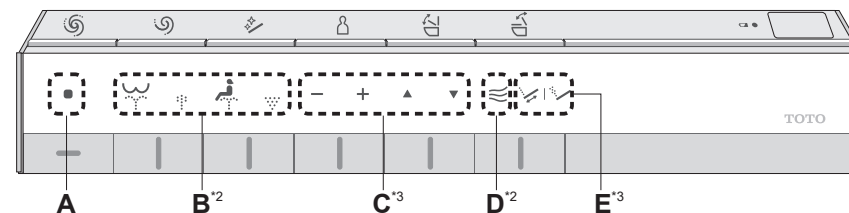

## Utilisation de la télécommande



Utilisez les commandes de la télécommande ; un bip retentit lorsque le bloc supérieur reçoit le signal.

**A** ■ **Arrêt**  
Arrête le fonctionnement de B ou D.

**B**  **Lavage arrière**  
Vous lavez le postérieur.  
**Lavage arrière doux**  
Vous lavez le postérieur avec un doux jet d'eau.

 **Lavage avant**  
Hygiène féminine (bidet).  
 **Lavage avant large**  
Lave délicatement une zone étendue.

**C** - + **Réglage de la pression de l'eau**  
Vous pouvez régler la pression de l'eau de un à cinq niveaux.  
[-] Plus faible, [+] Plus fort



▲ ▼ **Réglage de la position de la buse**  
Vous pouvez régler la position de lavage sur 5 points différents entre l'avant et l'arrière, utilisant les boutons [▲] et [▼].

Une fois l'utilisation de la télécommande terminée, les réglages reviendront au réglage initial (3ème position) après un certain temps, ne dépassant pas 5 minutes au maximum.

Si vous ne voulez pas revenir en 3ème position (→Page 45)

**Remarque :** En adoptant une position plus vers l'arrière du siège des toilettes, il est plus facile de régler la position de la buse et de réduire les éclaboussures.

**D**  **Séchage à l'air chaud**  
Sèche votre postérieur.

**E**  **Lavage oscillant**  
La buse se déplace d'avant en arrière pour un meilleur lavage.  
 **Lavage à impulsions**  
La pression du jet d'eau de lavage alterne entre faible et forte.

**Le mode de lavage change chaque fois que vous appuyez sur le bouton.**

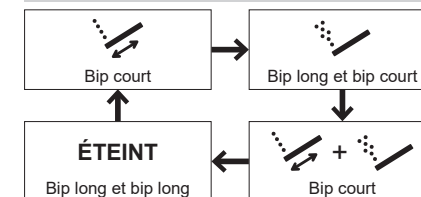

**Remarque :** En adoptant une position plus vers l'arrière du siège des toilettes, il est plus facile de régler la position de la buse et de réduire les éclaboussures.

\*2 Cette fonction ne peut être utilisée si le capteur de la lunette n'est pas activé. Asseyez-vous de sorte que votre peau touche directement le capteur de siège. (→Page 9)

\*3 Ces boutons et leurs fonctions peuvent être actionnés tout en utilisant B.

# Fonctionnement de base

## Utilisation de la télécommande (Suite)

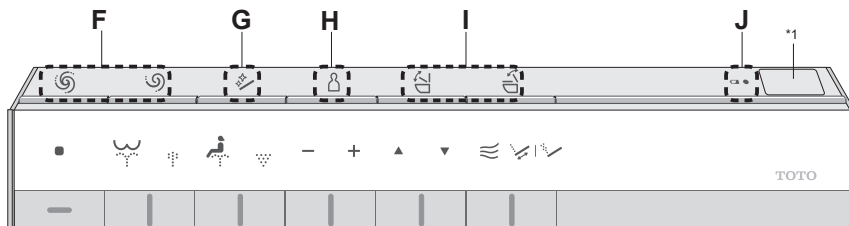

Utilisez les commandes de la télécommande ; un bip retentit lorsque le bloc supérieur reçoit le signal.

- F** **Chasse d'eau complète**<sup>\*2</sup>  
Évacuer complètement l'eau.  
Jusqu'à 33 ft (10 m) de papier hygiénique (simple)
- Chasse d'eau partielle**<sup>\*2</sup>  
Actionner une chasse d'eau partielle.  
Jusqu'à 10 ft (3 m) de papier hygiénique (simple)
- G** **NETTOYAGE de la buse**  
Nettoie la buse avec "EWATER+"<sup>\*3</sup>  
Après le nettoyage de la buse, l'eau sort de la buse.
- Remarque** : La buse peut se nettoyer automatiquement en utilisant la fonction de lavage (Lavage arrière, Lavage avant, etc.). (→Pages 16, 36 "NETTOYAGE automatique de la buse")
- Remarque** : Pour nettoyer la buse lorsqu'elle est déployée. (→Page 54 "Nettoyage de la buse")
- H** **Paramètre personnel**  
Jusqu'à quatre personnes peuvent enregistrer leurs paramètres préférés de "Pression de l'eau", "Position de la buse" et "Température d'eau chaude". (→Pages 45, 46)
- Utilisation**
- Appuyez sur le bouton et aidez-vous du bip sonore pour sélectionner le numéro d'enregistrement.  
REGISTER1 : Un pitido breve  
REGISTER2 : Dos pitidos breves  
REGISTER3 : Tres pitidos breves  
REGISTER4 : Cuatro pitidos breves
  - Pulse el botón de lavado que desea utilizar ("Lavado posterior", etc.)
- I** **Ouverture et fermeture du couvercle des toilettes**  
Ouvre et ferme le couvercle des toilettes.
- Ouverture et fermeture du siège des toilettes**  
Ouvre et ferme le siège des toilettes.
- J** **DEL d'avertissement de pile faible**  
(→Page 60)

### Face arrière de la télécommande

Suppression du contrôle à distance (→Page 14)

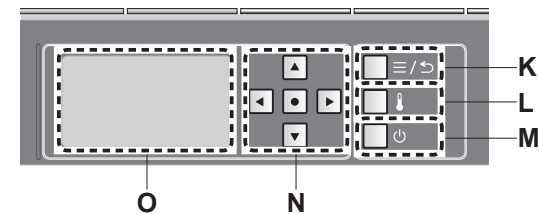

- K** **Bouton "Menu, Retour"**  
Régler les paramètres  
Retourner au menu précédent
- L** **Bouton "Réglage de la température"**  
Régler les températures  
(→Pages 24, 25)
- M** **Bouton "ALLUMÉ/ÉTEINT"**  
Une pression de ce bouton pendant au moins 3 secondes environ permet de mettre l'appareil sous ou hors tension.  
▶ Si la télécommande est sécurisée pour éviter tout vol. (→Page 15 2-2.2)
- N** **Touches de SÉLECTION**  
Sélectionne les paramètres.
- Bouton Entrer**
- O** **Écran d'affichage**

\*1 Transmetteur de télécommande

\*2 Vous pouvez modifier les réglages pour fermer le couvercle avant le nettoyage de la cuvette. (→Pages 32, 33)

\*3 Que signifie "EWATER+" ? (→Page 17)

# Fonctionnement de base

## À propos de l'écran Menu

Cette section présente une vue d'ensemble des paramètres pouvant être configurés à l'aide de la télécommande.

Reportez-vous aux pages correspondantes pour les descriptions détaillées.

### Face arrière de la télécommande

Suppression du contrôle à distance (→Page 14)

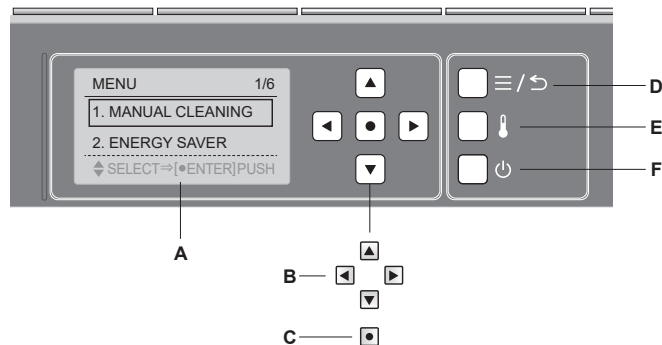

### A Écran d'affichage

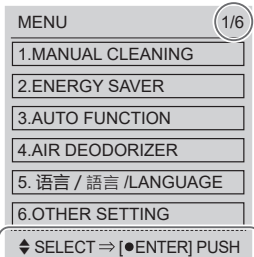

Nombre d'éléments affichés

1. Appuyez sur le bouton "Menu, Retour".

► L'écran est modifié.

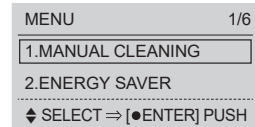

2. Configurez l'item depuis l'écran.

- Lorsque vous déplacez les boutons (Haut/Bas), le cadre des items se déplace.
- Lorsque vous déplacez les boutons (Droite/Gauche), vous pouvez sélectionner le réglage.
- Lorsque vous appuyez sur le bouton , l'élément est saisi.

La prochaine étape est présentée au bas de l'écran.

**B** Touches de SÉLECTION  
Sélectionne les paramètres

**C** Bouton Entrer

**D** Bouton "Menu, Retour"

**E** Bouton "Réglage de la température" (→Pages 24, 25)

**F** Bouton "ALLUMÉ/ÉTEINT"

Une pression de ce bouton pendant au moins 3 secondes environ permet de mettre l'appareil sous ou hors tension.

\*1 [AIR DEODORIZER] s'affiche, mais ne peut pas être paramétré.

## Vous pouvez appliquer le réglage souhaité

Si vous désirez revenir à l'item précédent, appuyez sur le bouton .

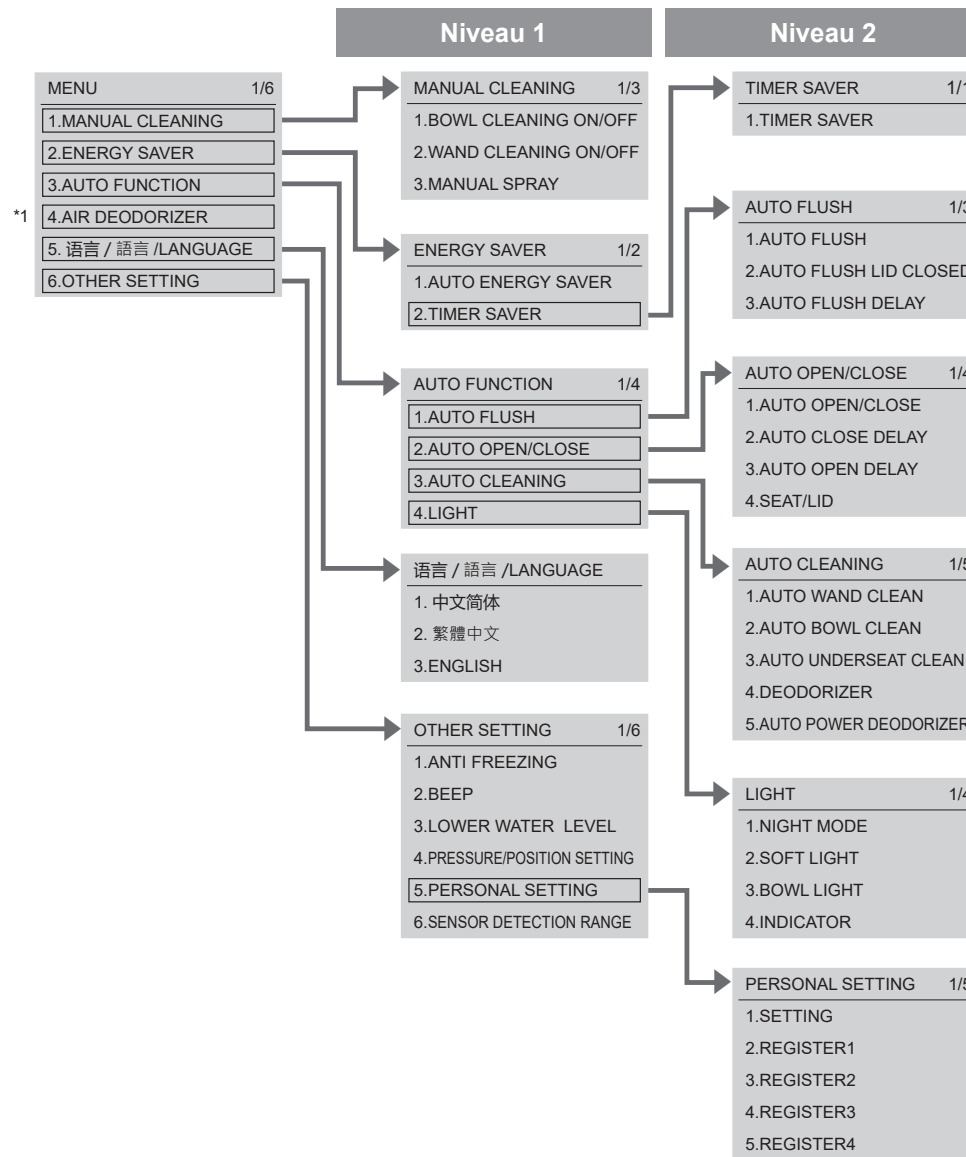

# Réglage de la température

## Eau chaude, siège des toilettes, séchage

Cinq différents niveaux de température de élevé à faible, ainsi que "ÉTEINT", peuvent être configurés.

### Face arrière de la télécommande

Suppression du contrôle à distance (→Page 14)

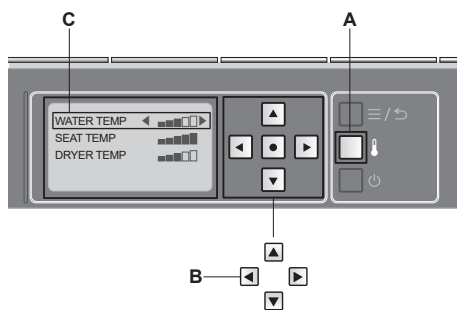

- A Bouton de "Réglage de la température"
- B Touches de SÉLECTION  
Sélectionne les paramètres
- C Affiche le niveau de température

**Remarque :** Lors de la configuration, l'écran s'éteint lorsque l'on n'appuie sur aucun bouton pendant environ 60 secondes ou moins.

Si vous échouez à terminer le réglage, recommencez à partir de l'étape 1.

### Température de l'eau chaude

1. Appuyez sur le bouton "Réglage de la température".
2. Utilisez les "Touches de SÉLECTION" pour sélectionner [WATER TEMP].

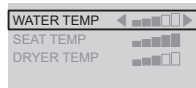

3. Utilisez les "Touches de SÉLECTION" pour sélectionner le niveau de température.



**Remarque :** Si vous souhaitez désactiver cette fonction, appuyez sur la touche de sélection jusqu'à ce que [OFF] s'affiche.

### Réglage terminé

### Température du siège des toilettes

1. Appuyez sur le bouton "Réglage de la température".
2. Utilisez les "Touches de SÉLECTION" pour sélectionner [SEAT TEMP].

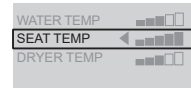

3. Utilisez les "Touches de SÉLECTION" pour sélectionner le niveau de température.

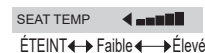

**Remarque :** Si vous souhaitez désactiver cette fonction, appuyez sur la touche de sélection jusqu'à ce que [OFF] s'affiche.

► Lorsque la température du siège est coupée, la DEL siège n'est pas allumée.

### Réglage terminé

**Si le réglage de la température ne réchauffe pas le siège de la toilette.**

► La fonction d'économie d'énergie est-elle activée? (→Pages 28, 29)

### Température de l'air de séchage

1. Appuyez sur le bouton "Réglage de la température".
2. Utilisez les "Touches de SÉLECTION" pour sélectionner [DRYER TEMP].

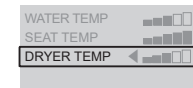

3. Utilisez les "Touches de SÉLECTION" pour sélectionner le niveau de température.

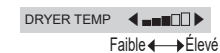

**Remarque :** Le "Séchage" ne peut pas être "ÉTEINT".

### Réglage terminé

\*1 Pour éviter la condensation, la température de l'eau ne doit pas tomber en dessous de 68°F (20 °C), et ce même lorsqu'elle est réglée sur "ÉTEINT".

# Modification des paramètres

## Liste des paramètres

Types de paramètres	Paramètres disponibles Gras : Paramètres initiaux
Économie d'énergie automatique (→Page 30)	<b>ALLUMÉ/ÉTEINT</b>
Économie d'énergie automatique+ (→Page 30)	<b>ALLUMÉ/ÉTEINT</b>
Économie d'énergie temporisée (→Page 31)	<b>6H/9H/ÉTEINT</b>
Chasse d'eau automatique (→Page 31)	<b>ALLUMÉ/ÉTEINT</b>
Retard automatique de la chasse d'eau (→Page 32)	<b>ENSEMBLE1/ENSEMBLE2/ENSEMBLE3</b>
Chasse d'eau automatique couvercle fermé (→Page 32)	<b>ALLUMÉ/ÉTEINT</b>
Ouverture / fermeture automatique (→Page 34)	<b>ALLUMÉ/ÉTEINT</b>
Retard automatique de la fermeture (→Page 34)	<b>ENSEMBLE1/ENSEMBLE2</b>
Retard automatique de l'ouverture (→Page 35)	<b>ENSEMBLE1/ENSEMBLE2/ENSEMBLE3</b>
Siège/couvercle (→Page 36)	<b>Couvercle/Siège · Couvercle</b>
NETTOYAGE automatique de la buse (→Page 36)	<b>ALLUMÉ/ÉTEINT</b>
NETTOYAGE automatique de la cuvette (→Page 37)	<b>ALLUMÉ/ÉTEINT</b>
NETTOYAGE automatique du dessous de siège (→Page 38)	<b>ALLUMÉ/ÉTEINT</b>
Désodorisant (→Page 38)	<b>ALLUMÉ/ÉTEINT</b>
Désodorisant de puissance automatique (→Page 39)	<b>ALLUMÉ/ÉTEINT</b>
Éclairage nuit (→Page 40)	<b>ALLUMÉ/VEILLE/MINUTERIE</b>
Éclairage doux (→Page 41)	<b>ALLUMÉ/ÉTEINT</b>
Illumination de la cuvette (→Page 41)	<b>ALLUMÉ/ÉTEINT</b>
Indicateur de NETTOYAGE (→Page 42)	<b>ALLUMÉ/ÉTEINT</b>
Réglage de la langue (→Page 42)	<b>Chinois Simplifié/Chinois Traditionnel/Anglais</b>
Antigel (→Page 43)	<b>ALLUMÉ/ÉTEINT</b>
Bip (→Page 44)	<b>ALLUMÉ/ÉTEINT</b>
Niveau d'eau plus bas (→Page 44)	-
Réglage de la pression/position (→Page 45)	<b>ALLUMÉ/ÉTEINT</b>
Paramètre personnel (→Page 45)	<b>ALLUMÉ/ÉTEINT</b>
Enregistrement des paramètres personnels (→Page 46)	<b>S'inscrire 1/S'inscrire 2/S'inscrire 3/S'inscrire 4</b>
Champ de détection du capteur (→Page 47)	<b>ENSEMBLE1/ENSEMBLE2/ENSEMBLE3/ENSEMBLE4/ENSEMBLE5</b>

Configuration avec les boutons à l'arrière de la télécommande.

### Face arrière de la télécommande

Suppression du contrôle à distance (→Page 14)

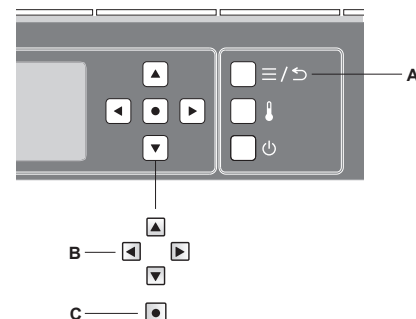

A Bouton "Menu, Retour"

B Touches de SÉLECTION

C Bouton Entrer

**Remarque :** Lors de la configuration, l'écran s'éteint lorsque l'on n'appuie sur aucun bouton pendant environ 60 secondes ou moins.

Si vous échouez à terminer le réglage, recommencez à partir de l'étape 1.



# Modification des paramètres

## Fonctions d'économie d'énergie

Vous pouvez sélectionner "Économie d'énergie automatique", "Économie d'énergie automatique+" ou "Économie d'énergie temporisée".

Pour économiser de l'énergie, la température du siège de la toilette est réglée pendant la période de moindre utilisation (ou "ÉTEINT").

**Remarque :** Même en cas d'activation du mode éco (c'est-à-dire avec la température de chauffage du siège de la toilette réglée sur un niveau bas (Faible) ou désactivée (ÉTEINT)), le siège de la toilette est chauffé à la température réglée pendant environ 15 minutes.

L'affichage du témoin sur l'affichage principal revient à la configuration lorsque le mode éco est activé.

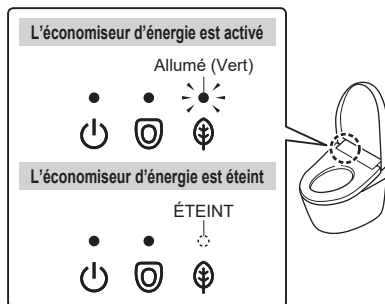

## Économie d'énergie automatique

Vous voulez que le produit économise de l'énergie automatiquement

Le produit détecte les périodes de moindre utilisation et diminue automatiquement la température du siège de la toilette.

Il faut environ 10 jours pour que le produit détermine les périodes de moindre utilisation.

### Lorsque le mode d'économie d'énergie est en fonction

Affichage principal

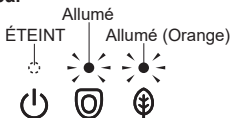

Chauffage du siège de la toilette



### Exemple

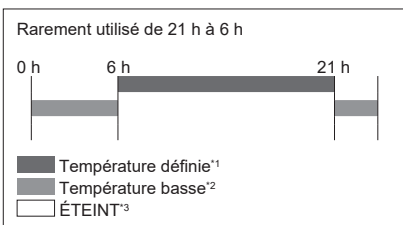

## Économie d'énergie automatique+

Vous voulez économiser plus d'énergie

En plus du "Économie d'énergie automatique", le chauffage du siège de la toilette est automatiquement éteint pendant les périodes durant lesquelles la toilette n'est pas utilisée.

### Lorsque le mode d'économie d'énergie est en fonction

Affichage principal

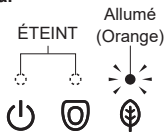

Chauffage du siège de la toilette

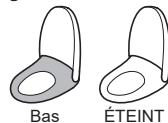

### Exemple

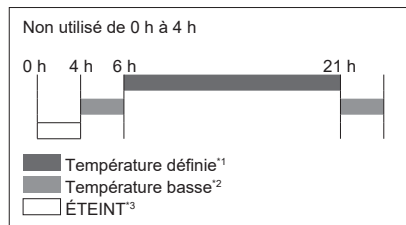

## Économie d'énergie temporisée

Vous voulez économiser de l'énergie uniquement pour la durée prédéfinie. (6 heures, 9 heures)

Une fois l'heure réglée, le chauffage du siège de la toilette s'éteint automatiquement pendant la période réglée chaque jour.

### Lorsque le mode d'économie d'énergie est en fonction

Affichage principal

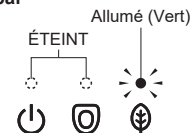

Chauffage du siège de la toilette



### Exemple

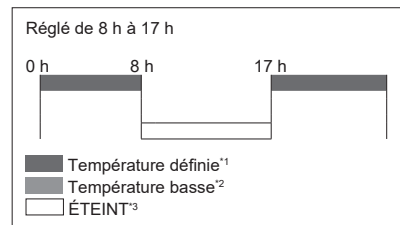

## Économie d'énergie temporisée et Économie d'énergie automatique / Économie d'énergie automatique+

Désirez-vous économiser la quantité d'énergie maximale possible ?

Lorsque le "Économie d'énergie temporisée" et le "Économie d'énergie automatique / Économie d'énergie automatique+" sont toutes les deux réglées, le "Économie d'énergie automatique / Économie d'énergie automatique+" fonctionne lorsque le "Économie d'énergie temporisée" ne fonctionne pas.

### Lorsque le mode d'économie d'énergie est en fonction

Affichage principal

Pendant le "Économie d'énergie automatique / Économie d'énergie automatique+" :

- Même affichage du témoin que pendant le "Économie d'énergie automatique / Économie d'énergie automatique+" (→Page 28)

Pendant le "Économie d'énergie temporisée" :

- Même affichage du témoin que pendant le "Économie d'énergie temporisée" (→Reportez-vous à la description à gauche)

Chauffage du siège de la toilette

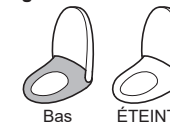

### Exemple

Lorsque "Économie d'énergie temporisée" et "Mode d'économie d'énergie+" sont utilisés en même temps

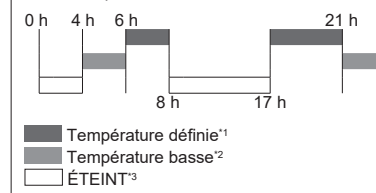

\*1 Température du siège de la toilette définie à la pages 24, 25.

\*2 Période pendant laquelle le chauffage du siège de la toilette est défini sur "Bas".

\*3 Période pendant laquelle le chauffage du siège de la toilette est sur "ÉTEINT"

# Modification des paramètres

## Instructions de réglage

### Économie d'énergie automatique

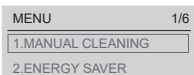

1.  Appuyez sur le bouton "Menu, Retour".



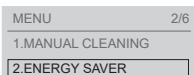

2.  Utilisez les "Touches de SÉLECTION" pour sélectionner [ENERGY SAVER].  



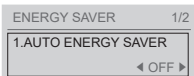

-  Appuyez sur le bouton "Entrer".

3.  Utilisez les "Touches de SÉLECTION" pour sélectionner [AUTO ENERGY SAVER].  



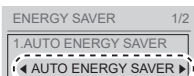

4.   Utilisez les "Touches de SÉLECTION" pour sélectionner [AUTO ENERGY SAVER+].

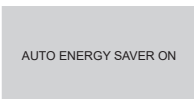

-  Appuyez sur le bouton "Entrer".



(Pour revenir )

### Économie d'énergie automatique+

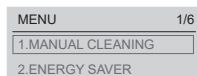

1.  Appuyez sur le bouton "Menu, Retour".



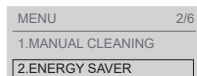

2.  Utilisez les "Touches de SÉLECTION" pour sélectionner [ENERGY SAVER].  



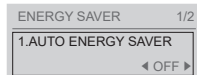

-  Appuyez sur le bouton "Entrer".

3.  Utilisez les "Touches de SÉLECTION" pour sélectionner [AUTO ENERGY SAVER].  

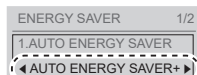

4.   Utilisez les "Touches de SÉLECTION" pour sélectionner [AUTO ENERGY SAVER+].



-  Appuyez sur le bouton "Entrer".

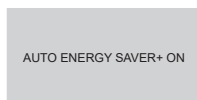

(Pour revenir )

### Économie d'énergie temporisée

Réglez la fonction "Économie d'énergie temporisée" au moment où vous souhaitez la démarrer

Exemple : Pour économiser de l'énergie de 1:00 à 7:00 (pendant 6 heures)

1.  Appuyez sur le bouton "Menu, Retour".

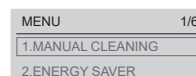

2.  Utilisez les "Touches de SÉLECTION" pour sélectionner [ENERGY SAVER].  

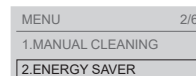
-  Appuyez sur le bouton "Entrer".

3.  Utilisez les "Touches de SÉLECTION" pour sélectionner [TIMER SAVER].  



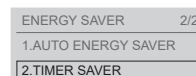

-  Appuyez sur le bouton "Entrer".

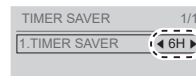
4.   Utilisez les "Touches de SÉLECTION" pour sélectionner [6H], [9H], ou [OFF].

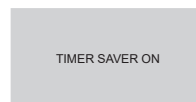

-  Appuyez sur le bouton "Entrer".



(Pour revenir )

Pour modifier l'heure de l'économie d'énergie temporisée

- Configurez de nouveau l'économie d'énergie temporisée sur l'heure à laquelle vous souhaitez que la fonction débute.

### Chasse d'eau automatique

Définir s'il convient ou non de nettoyer automatiquement la cuvette

1.  Appuyez sur le bouton "Menu, Retour".

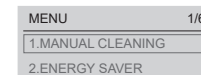

2.  Utilisez les "Touches de SÉLECTION" pour sélectionner [AUTO FUNCTION].  

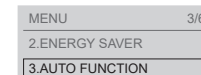
-  Appuyez sur le bouton "Entrer".

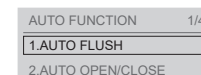

3.  Utilisez les "Touches de SÉLECTION" pour sélectionner [AUTO FLUSH].  

-  Appuyez sur le bouton "Entrer".

4.  Utilisez les "Touches de SÉLECTION" pour sélectionner [AUTO FLUSH].  

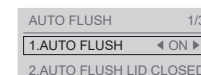
5.   Utilisez les "Touches de SÉLECTION" pour sélectionner [ON], ou [OFF].



-  Appuyez sur le bouton "Entrer".

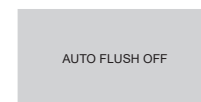

(Pour revenir )

# Modification des paramètres

## Retard automatique de la chasse d'eau<sup>\*1,2</sup>

Modifier le délai pour que la chasse d'eau soit automatiquement actionnée

1. Appuyez sur le bouton "Menu, Retour".

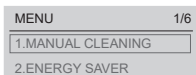

2. Utilisez les "Touches de SÉLECTION" pour sélectionner [AUTO FUNCTION].

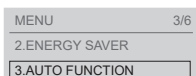

- Appuyez sur le bouton "Entrer".

3. Utilisez les "Touches de SÉLECTION" pour sélectionner [AUTO FLUSH].

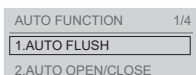

- Appuyez sur le bouton "Entrer".

4. Utilisez les "Touches de SÉLECTION" pour sélectionner [AUTO FLUSH DELAY].

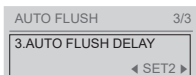

5. Utilisez les "Touches de SÉLECTION" pour sélectionner [SET 1], [SET 2], ou [SET 3].



SET 1 (Court) : Après environ 5 secondes  
SET 2 (Moyen) : Après environ 10 secondes  
SET 3 (Long) : Après environ 15 secondes

Si "Chasse d'eau automatique couvercle fermé" est activé, le couvercle se ferme avant de tirer la chasse comme précédemment.

- Appuyez sur le bouton "Entrer".

AUTO FLUSH DELAY SET3

(Pour revenir )

## Chasse d'eau automatique couvercle fermé

Définir s'il convient ou non de fermer automatiquement le couvercle avant de tirer la chasse

1. Appuyez sur le bouton "Menu, Retour".

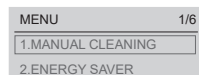

2. Utilisez les "Touches de SÉLECTION" pour sélectionner [AUTO FUNCTION].

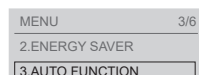

- Appuyez sur le bouton "Entrer".

3. Utilisez les "Touches de SÉLECTION" pour sélectionner [AUTO FLUSH].



- Appuyez sur le bouton "Entrer".

4. Utilisez les "Touches de SÉLECTION" pour sélectionner [AUTO FLUSH LID CLOSED].

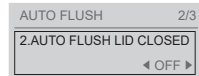

5. Utilisez les "Touches de SÉLECTION" pour sélectionner [ON], ou [OFF].

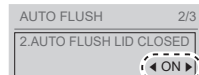

- Appuyez sur le bouton "Entrer".

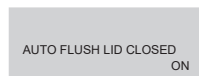

(Pour revenir )

À propos de "Chasse d'eau automatique couvercle fermé"...

10 secondes environ après vous être levé ou vous être éloigné si vous utilisez les toilettes en position debout, le couvercle se ferme avant le nettoyage de la cuvette.

De même, si vous appuyez sur les boutons Chasse d'eau ("Chasse d'eau complète" ou "Chasse d'eau partielle") de la télécommande, le couvercle se ferme avant le nettoyage de la cuvette.

### Lors de l'utilisation du siège de la toilette



#### Vous vous levez

Le couvercle se ferme après environ 10 seconds.

- Le couvercle se ferme avant le nettoyage de la cuvette comme précédemment.

### Lorsque les toilettes sont utilisées en position debout



#### Vous vous éloignez

Le couvercle et la lunette se ferment quand vous vous éloignez.

- Le couvercle et la lunette se ferment avant le nettoyage de la cuvette.\*3

### Utilisation des boutons Chasse d'eau de la télécommande



Appuyez sur

Le couvercle se ferme.

- Le couvercle se ferme avant le nettoyage de la cuvette comme précédemment.

"Chasse d'eau automatique couvercle fermé" ne s'active pas si "Chasse d'eau automatique" et "Ouverture / fermeture automatique" sont configurées comme suit : (Sauf utilisation des boutons Chasse d'eau de la télécommande)

	Chasse d'eau automatique	Ouverture / fermeture automatique
1)	ÉTEINT	ALLUMÉ
2)	ALLUMÉ	ÉTEINT
3)	ÉTEINT	ÉTEINT

- 1) Le couvercle se ferme automatiquement, mais la chasse n'est pas tirée.  
2) La chasse est tirée automatiquement, mais le couvercle ne se ferme pas.  
3) Le couvercle ne se ferme / s'ouvre pas et la chasse n'est pas tirée automatiquement.

Activez "Chasse d'eau automatique" et "Ouverture / fermeture automatique". (→Pages 31, 34)

Même si "Chasse d'eau automatique" est activée, "Chasse d'eau automatique couvercle fermé" peut ne pas fonctionner dans certains cas. Pour plus de détails, reportez-vous à "Chasse d'eau automatique couvercle fermé" ne fonctionne pas" dans la section "Dépannage". (→Page 72)

**Remarque :** Vous pouvez modifier la durée écoulée entre la fermeture automatique du couvercle et l'activation de la chasse sur [SET 1], [SET 2] ou [SET 3]. (→Page 32)  
Si vous vous levez légèrement du siège ou vous asseyez sur la gauche du siège, le capteur de siège peut ne pas vous détecter correctement, entraînant la fermeture du couvercle et l'activation de la chasse. Asseyez-vous de sorte que votre peau touche directement le capteur de siège. (→Page 9)  
Lors de l'utilisation des toilettes en position debout, le couvercle peut se fermer et la chasse s'activer. Tenez-vous en face de la cuvette.

\*1 Cette action n'est possible que si "Chasse d'eau automatique" est désactivée.

\*2 Durée spécifiée pour "Retard automatique de la fermeture (Chasse d'eau automatique couvercle fermé)" si "Chasse d'eau automatique couvercle fermé" est activée.

\*3 La lunette et le couvercle se ferment dans les 30 secondes et la chasse est tirée.

# Modification des paramètres

## Ouverture / fermeture automatique

Définir s'il convient ou non d'ouvrir automatiquement le couvercle des toilettes

1. Appuyez sur le bouton "Menu, Retour".

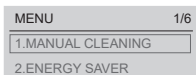

2. Utilisez les "Touches de SÉLECTION" pour sélectionner [AUTO FUNCTION].

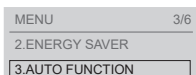

- Appuyez sur le bouton "Entrer".

3. Utilisez les "Touches de SÉLECTION" pour sélectionner [AUTO OPEN / CLOSE].

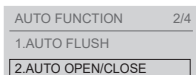

- Appuyez sur le bouton "Entrer".

4. Utilisez les "Touches de SÉLECTION" pour sélectionner [AUTO OPEN / CLOSE].

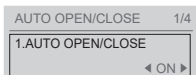

5. Utilisez les "Touches de SÉLECTION" pour sélectionner [ON], ou [OFF].\*1

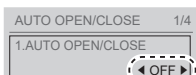

- Appuyez sur le bouton "Entrer".

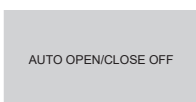

(Pour revenir Appuyez sur le bouton "Menu, Retour".

## Retard automatique de la fermeture<sup>\*2\*3</sup>

Modifier le délai pour que le couvercle/le siège se ferme automatiquement

1. Appuyez sur le bouton "Menu, Retour".

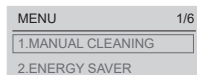

2. Utilisez les "Touches de SÉLECTION" pour sélectionner [AUTO FUNCTION].

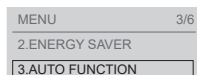

- Appuyez sur le bouton "Entrer".

3. Utilisez les "Touches de SÉLECTION" pour sélectionner [AUTO OPEN / CLOSE].

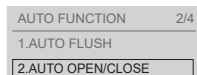

- Appuyez sur le bouton "Entrer".

4. Utilisez les "Touches de SÉLECTION" pour sélectionner [AUTO CLOSE DELAY].

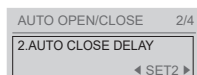

5. Utilisez les "Touches de SÉLECTION" pour sélectionner [SET 1] ou [SET 2].\*4



SET 1 (Court) : Après environ 25 secondes  
SET 2 (Moyen) : Après environ 90 secondes

- Appuyez sur le bouton "Entrer".

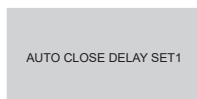

(Pour revenir Appuyez sur le bouton "Menu, Retour".

## Retard automatique de l'ouverture<sup>\*2</sup>

Modifier la période jusqu'à l'ouverture automatique (Après la fermeture manuelle ou par télécommande.)

1. Appuyez sur le bouton "Menu, Retour".

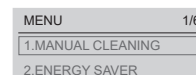

2. Utilisez les "Touches de SÉLECTION" pour sélectionner [AUTO FUNCTION].

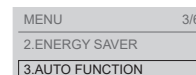

- Appuyez sur le bouton "Entrer".

3. Utilisez les "Touches de SÉLECTION" pour sélectionner [AUTO OPEN / CLOSE].

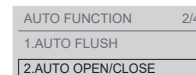

- Appuyez sur le bouton "Entrer".

4. Utilisez les "Touches de SÉLECTION" pour sélectionner [AUTO OPEN DELAY].

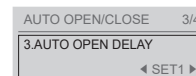

5. Utilisez les "Touches de SÉLECTION" pour sélectionner [SET 1], [SET 2], ou [SET 3].



SET 1 (Court) : Après environ 15 secondes  
SET 2 (Moyen) : Après environ 30 secondes  
SET 3 (Long) : Après environ 90 secondes

- Appuyez sur le bouton "Entrer".

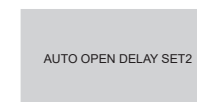

(Pour revenir Appuyez sur le bouton "Menu, Retour".

\*1 Même si cette fonction est désactivée, le couvercle s'ouvre avant la pulvérisation de la brume pour "NETTOYAGE automatique du dessous de siège" et se ferme après. (Si vous ne souhaitez pas ouvrir le couvercle lors de la pulvérisation. →Page 70)

\*2 Cette action n'est possible que si "Ouverture / fermeture automatique" est désactivée.

\*3 Si "Chasse d'eau automatique couvercle fermé" est activé, ce paramètre ne permet pas de modifier la durée avant la fermeture automatique du couvercle. Configuration des paramètres de "Retard automatique de la chasse d'eau". (→Page 32)

\*4 Lorsque réglé sur [SET 1], le couvercle/la lunette ne s'ouvre pas automatiquement pendant environ 15 secondes après la fermeture automatique.

# Modification des paramètres

## Siège/couvercle\*1

Ouvrir et fermer automatiquement le couvercle des toilettes/Ouvrir et fermer automatiquement le siège et le couvercle des toilettes

1. Appuyez sur le bouton "Menu, Retour".

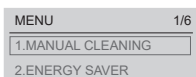

2. Utilisez les "Touches de SÉLECTION" pour sélectionner [AUTO FUNCTION].

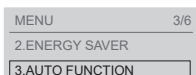

- Appuyez sur le bouton "Entrer".

3. Utilisez les "Touches de SÉLECTION" pour sélectionner [AUTO OPEN / CLOSE].

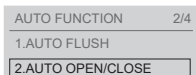

- Appuyez sur le bouton "Entrer".

4. Utilisez les "Touches de SÉLECTION" pour sélectionner [SEAT / LID].

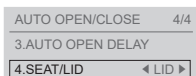

5. Utilisez les "Touches de SÉLECTION" pour sélectionner [LID], ou [SEAT · LID].<sup>2,3</sup>

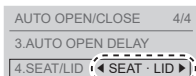

- Appuyez sur le bouton "Entrer".

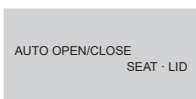

(Pour revenir Appuyez sur le bouton "Menu, Retour".

## NETTOYAGE automatique de la buse

Définir s'il convient ou non de nettoyer automatiquement la buse

1. Appuyez sur le bouton "Menu, Retour".

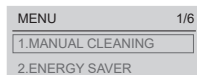

2. Utilisez les "Touches de SÉLECTION" pour sélectionner [AUTO FUNCTION].

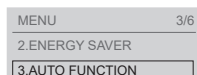

- Appuyez sur le bouton "Entrer".

3. Utilisez les "Touches de SÉLECTION" pour sélectionner [AUTO CLEANING].

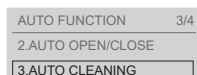

- Appuyez sur le bouton "Entrer".

4. Utilisez les "Touches de SÉLECTION" pour sélectionner [AUTO WAND CLEAN].

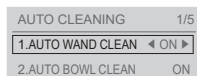

5. Utilisez les "Touches de SÉLECTION" pour sélectionner [ON], ou [OFF].

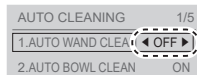

- Appuyez sur le bouton "Entrer".

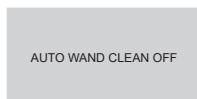

(Pour revenir Appuyez sur le bouton "Menu, Retour".

## NETTOYAGE automatique de la cuvette\*4

Définir s'il convient ou non de vaporiser automatiquement de l'eau dans l'unité de cuvette

1. Appuyez sur le bouton "Menu, Retour".

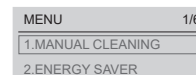

2. Utilisez les "Touches de SÉLECTION" pour sélectionner [AUTO FUNCTION].

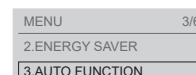

- Appuyez sur le bouton "Entrer".

3. Utilisez les "Touches de SÉLECTION" pour sélectionner [AUTO CLEANING].

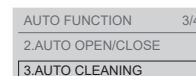

- Appuyez sur le bouton "Entrer".

4. Utilisez les "Touches de SÉLECTION" pour sélectionner [AUTO BOWL CLEAN].

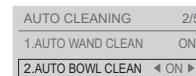

5. Utilisez les "Touches de SÉLECTION" pour sélectionner [ON], ou [OFF].

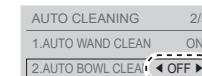

- Appuyez sur le bouton "Entrer".

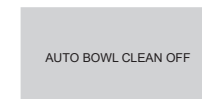

(Pour revenir Appuyez sur le bouton "Menu, Retour".

\*1 Cette action n'est possible que si "Ouverture / fermeture automatique" est désactivée.

\*2 Lorsque le paramètre [SEAT · LID] est défini sur ouverture automatique, le jet de pré-humidification n'est pas pulvérisé.

\*3 Lorsque [SEAT · LID] est réglé, une légère chasse d'eau peut être effectuée même si vous ne vous levez pas pour l'utiliser, selon la disposition de vos toilettes.

\*4 Si "NETTOYAGE automatique de la cuvette" est désactivé, la brume de "NETTOYAGE automatique du dessous de siège" n'est pas pulvérisée.

# Modification des paramètres

## NETTOYAGE automatique du dessous de siège\*1

Définir s'il convient ou non de pulvériser de la brume à l'arrière de la lunette automatiquement

1. Appuyez sur le bouton "Menu, Retour".

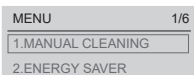

2. Utilisez les "Touches de SÉLECTION" pour sélectionner [AUTO FUNCTION].

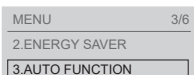

- Appuyez sur le bouton "Entrer".

3. Utilisez les "Touches de SÉLECTION" pour sélectionner [AUTO CLEANING].

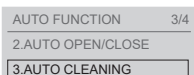

- Appuyez sur le bouton "Entrer".

4. Utilisez les "Touches de SÉLECTION" pour sélectionner [AUTO UNDERSEAT CLEAN].

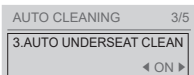

5. Utilisez les "Touches de SÉLECTION" pour sélectionner [ON], ou [OFF].

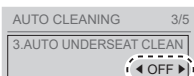

- Appuyez sur le bouton "Entrer".

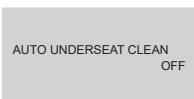

(Pour revenir Appuyez sur le bouton "Menu, Retour".

## Désodorisant

Définir s'il convient ou non de désodoriser automatiquement après s'être assis sur le siège des toilettes

1. Appuyez sur le bouton "Menu, Retour".

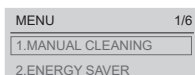

2. Utilisez les "Touches de SÉLECTION" pour sélectionner [AUTO FUNCTION].

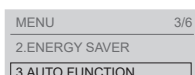

- Appuyez sur le bouton "Entrer".

3. Utilisez les "Touches de SÉLECTION" pour sélectionner [AUTO CLEANING].

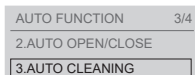

- Appuyez sur le bouton "Entrer".

4. Utilisez les "Touches de SÉLECTION" pour sélectionner [DEODORIZER].

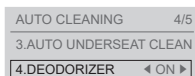

5. Utilisez les "Touches de SÉLECTION" pour sélectionner [ON], ou [OFF].

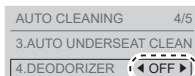

- Appuyez sur le bouton "Entrer".

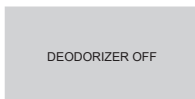

(Pour revenir Appuyez sur le bouton "Menu, Retour".

## Désodorisant de puissance automatique

Définir s'il convient ou non de désodoriser automatiquement avec énergie ou non après s'être levé

1. Appuyez sur le bouton "Menu, Retour".

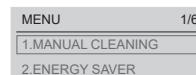

2. Utilisez les "Touches de SÉLECTION" pour sélectionner [AUTO FUNCTION].

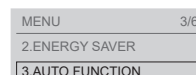

- Appuyez sur le bouton "Entrer".

3. Utilisez les "Touches de SÉLECTION" pour sélectionner [AUTO CLEANING].

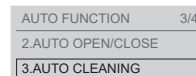

- Appuyez sur le bouton "Entrer".

4. Utilisez les "Touches de SÉLECTION" pour sélectionner [AUTO POWER DEODORIZER].

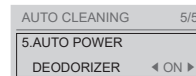

5. Utilisez les "Touches de SÉLECTION" pour sélectionner [ON], ou [OFF].

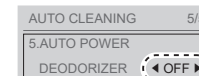

- Appuyez sur le bouton "Entrer".

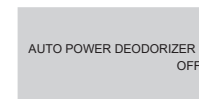

(Pour revenir Appuyez sur le bouton "Menu, Retour".

\*1 Si "NETTOYAGE automatique de la cuvette" est désactivé, la brume de "NETTOYAGE automatique du dessous de siège" n'est pas pulvérisée.



# Modification des paramètres

## Éclairage nuit

Définir s'il convient ou non de modifier "Éclairage doux" et "Illumination de la cuvette" en "Mode nuit", un éclairage adapté à la nuit, ainsi que la tranche horaire.

Pour définir la tranche horaire (minuterie), définissez l'heure de début souhaitée.

1. Appuyez sur le bouton "Menu, Retour".

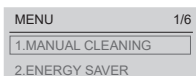

2. Utilisez les "Touches de SÉLECTION" pour sélectionner [AUTO FUNCTION].

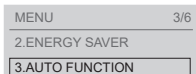

- Appuyez sur le bouton "Entrer".

3. Utilisez les "Touches de SÉLECTION" pour sélectionner [LIGHT].

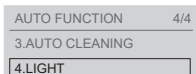

- Appuyez sur le bouton "Entrer".

4. Utilisez les "Touches de SÉLECTION" pour sélectionner [NIGHT MODE].

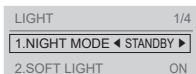

5. Utilisez les "Touches de SÉLECTION" pour sélectionner [ON], [STANDBY], ou [TIMER].



- Appuyez sur le bouton "Entrer".

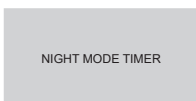

(Pour revenir Appuyez sur le bouton "Menu, Retour".

À propos de "Éclairage nuit"...

Vous pouvez modifier "Éclairage doux" et "Illumination de la cuvette" en "Mode nuit", un éclairage adapté à la nuit.

*Remarque : La lumière ne s'allume pas si "Éclairage doux" et "Illumination de la cuvette" sont désactivés.*

"Éclairage nuit" est activé

Éclairage doux

Reste allumé



Illumination de la cuvette

S'allume seulement quand une personne est détectée



La luminosité varie selon l'activité humaine.

"Éclairage nuit" est désactivé [STANDBY]

Éclairage doux

S'allume comme spécifié dans les paramètres



Illumination de la cuvette

S'allume comme spécifié dans les paramètres



"Éclairage nuit" est paramétré avec une minuterie

ALLUMÉ ÉTEINT [STANDBY]

La lumière s'allume / s'éteint [STANDBY] toutes les 12 heures à partir du temps indiqué.

Exemple

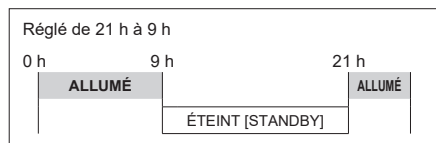

## Éclairage doux

Définir s'il convient ou non d'utiliser l'éclairage doux

1. Appuyez sur le bouton "Menu, Retour".

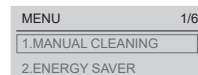

2. Utilisez les "Touches de SÉLECTION" pour sélectionner [AUTO FUNCTION].

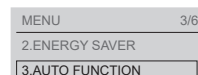

- Appuyez sur le bouton "Entrer".

3. Utilisez les "Touches de SÉLECTION" pour sélectionner [LIGHT].

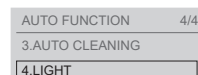

- Appuyez sur le bouton "Entrer".

4. Utilisez les "Touches de SÉLECTION" pour sélectionner [SOFT LIGHT].



5. Utilisez les "Touches de SÉLECTION" pour sélectionner [ON], ou [OFF].



- Appuyez sur le bouton "Entrer".



(Pour revenir Appuyez sur le bouton "Menu, Retour".

## Illumination de la cuvette

Définir s'il convient ou non d'utiliser l'éclairage à l'intérieur de l'unité de cuvette

1. Appuyez sur le bouton "Menu, Retour".

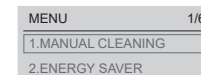

2. Utilisez les "Touches de SÉLECTION" pour sélectionner [AUTO FUNCTION].

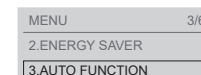

- Appuyez sur le bouton "Entrer".

3. Utilisez les "Touches de SÉLECTION" pour sélectionner [LIGHT].

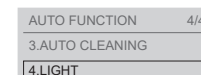

- Appuyez sur le bouton "Entrer".

4. Utilisez les "Touches de SÉLECTION" pour sélectionner [BOWL LIGHT].



5. Utilisez les "Touches de SÉLECTION" pour sélectionner [ON], ou [OFF].



- Appuyez sur le bouton "Entrer".

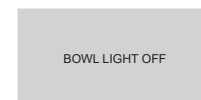

(Pour revenir Appuyez sur le bouton "Menu, Retour".

# Modification des paramètres

## Indicateur de NETTOYAGE

Définir s'il convient ou non d'allumer l'indicateur de NETTOYAGE

1. Appuyez sur le bouton "Menu, Retour".

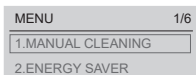

2. Utilisez les "Touches de SÉLECTION" pour sélectionner [AUTO FUNCTION].

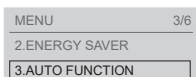

- Appuyez sur le bouton "Entrer".

3. Utilisez les "Touches de SÉLECTION" pour sélectionner [LIGHT].

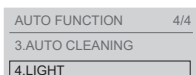

- Appuyez sur le bouton "Entrer".

4. Utilisez les "Touches de SÉLECTION" pour sélectionner [INDICATOR].



5. Utilisez les "Touches de SÉLECTION" pour sélectionner [ON], ou [OFF].



- Appuyez sur le bouton "Entrer".

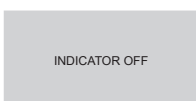

(Pour revenir Appuyez sur le bouton "Menu, Retour".

## Réglage de la langue

Sélectionnez la langue affichée à l'arrière de la télécommande

1. Appuyez sur le bouton "Menu, Retour".

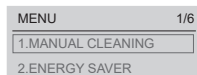

2. Utilisez les "Touches de SÉLECTION" pour sélectionner [语言 / 語言 / LANGUAGE].



- Appuyez sur le bouton "Entrer".

3. Utilisez les "Touches de SÉLECTION" pour sélectionner [中文简体], [繁體中文] ou [ENGLISH].

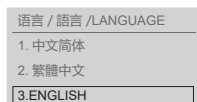

- Appuyez sur le bouton "Entrer".

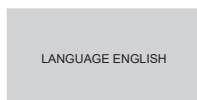

(Pour revenir Appuyez sur le bouton "Menu, Retour".

## Antigel

Définir s'il convient ou non de déclencher automatiquement l'eau pour la cuvette et le bloc supérieur à un intervalle déterminé afin d'éviter le gel

1. Appuyez sur le bouton "Menu, Retour".

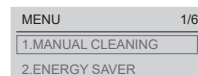

2. Utilisez les "Touches de SÉLECTION" pour sélectionner [OTHER SETTING].



- Appuyez sur le bouton "Entrer".

3. Utilisez les "Touches de SÉLECTION" pour sélectionner [ANTI FREEZING].

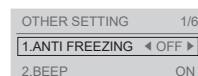

4. Utilisez les "Touches de SÉLECTION" pour sélectionner [ON], ou [OFF].

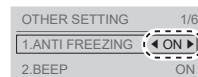

<Pour régler sur [ON]>

Lorsque le temps est réglé, la cuvette est nettoyée à intervalles de 10 minutes environ pour éviter le gel.

- Appuyez sur le bouton "Entrer".

5. Utilisez les "Touches de SÉLECTION" pour sélectionner [YES].

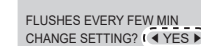

- Appuyez sur le bouton "Entrer".



(Pour revenir Appuyez sur le bouton "Menu, Retour".

# Modification des paramètres

## Bip

Définir s'il convient ou non d'émettre un bip

1.  ≡ / ↵ Appuyez sur le bouton "Menu, Retour".

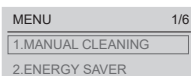

2.  Utilisez les "Touches de SÉLECTION" pour sélectionner [OTHER SETTING].



- Appuyez sur le bouton "Entrer".

3.  Utilisez les "Touches de SÉLECTION" pour sélectionner [BEEP].

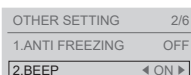

4.   Utilisez les "Touches de SÉLECTION" pour sélectionner [ON], ou [OFF].

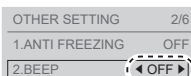

- Appuyez sur le bouton "Entrer".

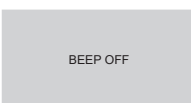

(Pour revenir  ≡ / ↵)

## Niveau d'eau plus bas

Baisser la surface de l'eau de la cuvette (Pour réduire la remontée d'eau, recueillir un échantillon de selles, etc.) Abaissement de la surface de l'eau

1.  ≡ / ↵ Appuyez sur le bouton "Menu, Retour".

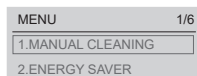

2.  Utilisez les "Touches de SÉLECTION" pour sélectionner [OTHER SETTING].



- Appuyez sur le bouton "Entrer".

3.  Utilisez les "Touches de SÉLECTION" pour sélectionner [LOWER WATER LEVEL].

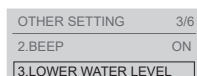

- Appuyez sur le bouton "Entrer".

L'eau dans la cuvette coule et s'accumule à un niveau d'eau bas.

**Réglage terminé**

(Pour revenir  ≡ / ↵)

**Remarque :** Le niveau d'eau redevient normal lorsque la chasse d'eau est activée. Veuillez activer cette fonction dès lors que vous souhaitez réduire le niveau d'eau.

## Réglage de la pression/position

Définir s'il convient ou non de maintenir vos réglages de pression et de position préférés

1.  ≡ / ↵ Appuyez sur le bouton "Menu, Retour".

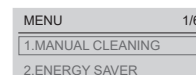

2.  Utilisez les "Touches de SÉLECTION" pour sélectionner [OTHER SETTING].



- Appuyez sur le bouton "Entrer".

3.  Utilisez les "Touches de SÉLECTION" pour sélectionner [PRESSURE / POSITION SETTING].

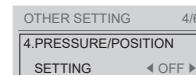

4.   Utilisez les "Touches de SÉLECTION" pour sélectionner [ON], ou [OFF].

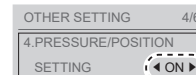

- Appuyez sur le bouton "Entrer".

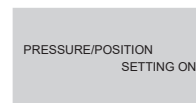

(Pour revenir  ≡ / ↵)

## Paramètre personnel

Définir s'il convient ou non d'utiliser les paramètres personnels

1.  ≡ / ↵ Appuyez sur le bouton "Menu, Retour".

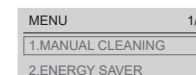

2.  Utilisez les "Touches de SÉLECTION" pour sélectionner [OTHER SETTING].



- Appuyez sur le bouton "Entrer".

3.  Utilisez les "Touches de SÉLECTION" pour sélectionner [PERSONAL SETTING].

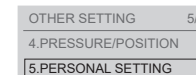

- Appuyez sur le bouton "Entrer".

4.  Utilisez les "Touches de SÉLECTION" pour sélectionner [SETTING].

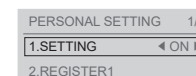

- Appuyez sur le bouton "Entrer".

5.   Utilisez les "Touches de SÉLECTION" pour sélectionner [ON], ou [OFF].

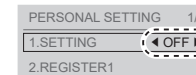

- Appuyez sur le bouton "Entrer".

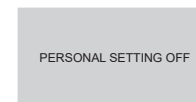

(Pour revenir  ≡ / ↵)

# Modification des paramètres

## Enregistrement des paramètres personnels

Définissez votre position de buse préférée, etc.

1. Appuyez sur le bouton "Menu, Retour".

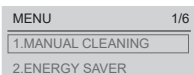

2. Utilisez les "Touches de SÉLECTION" pour sélectionner [OTHER SETTING].



- Appuyez sur le bouton "Entrer".

3. Utilisez les "Touches de SÉLECTION" pour sélectionner [PERSONALSETTING].

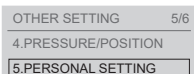

- Appuyez sur le bouton "Entrer".

4. Utilisez les "Touches de SÉLECTION" pour sélectionner le numéro d'enregistrement souhaité parmi [REGISTER1], [REGISTER2], [REGISTER3] ou [REGISTER4].

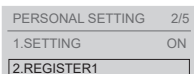

- Appuyez sur le bouton "Entrer".

5. Utilisez les "Touches de SÉLECTION" pour sélectionner [PRESSURE].

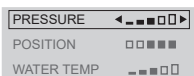

- Utilisez les "Touches de SÉLECTION" pour sélectionner le "niveau".

6. Utilisez les "Touches de SÉLECTION" pour sélectionner [POSITION].

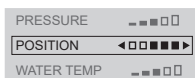

- Utilisez les "Touches de SÉLECTION" pour sélectionner le "niveau".

7. Utilisez les "Touches de SÉLECTION" pour sélectionner [WATER TEMP].

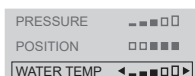

- Utilisez les "Touches de SÉLECTION" pour sélectionner le "niveau".

8. Appuyez sur le bouton "Entrer".

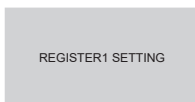

(Pour revenir Appuyez sur le bouton "Menu, Retour".

## Champ de détection du capteur

Vous pouvez modifier quand ouvrir le couvercle lors de l'entrée dans les toilettes

1. Appuyez sur le bouton "Menu, Retour".

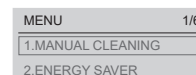

2. Utilisez les "Touches de SÉLECTION" pour sélectionner [OTHER SETTING].



- Appuyez sur le bouton "Entrer".

3. Utilisez les "Touches de SÉLECTION" pour sélectionner [SENSOR DETECTION RANGE].

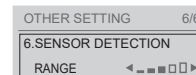

4. Utilisez les "Touches de SÉLECTION" pour sélectionner [SET1], [SET2], [SET3], [SET4] ou [SET5].

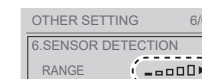

Plus près Plus loin



(Exemple) Quand ouvrir le couvercle lors de l'entrée dans les toilettes.

Détection au plus proche

Détection au plus loin



- Appuyez sur le bouton "Entrer".



(Pour revenir Appuyez sur le bouton "Menu, Retour".

# Entretien

## Avant la maintenance

### ⚠ AVERTISSEMENT

**Coupez toujours l'alimentation électrique avant tout entretien ou inspection.**

Le non-respect de cette instruction pourrait provoquer un choc électrique ou une défaillance, et entraîner une panne.

## Par sécurité, coupez l'alimentation avant l'entretien.\*1\*2

Lorsque l'alimentation est coupée, la DEL d'alimentation s'éteint.

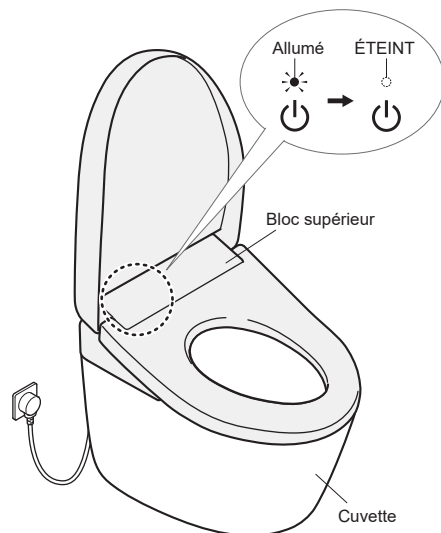

### Pour désactiver l'alimentation "ÉTEINT"

Débranchez la fiche d'alimentation.

### Pour mettre l'appareil sous tension

Branchez la fiche d'alimentation.

► La DEL "Marche" s'allume.

## Fiche d'alimentation

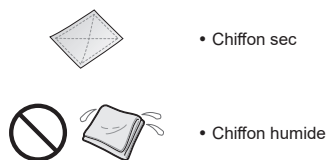

### Environ une fois par mois

1. Débranchez la fiche d'alimentation et essuyez-la avec un chiffon sec.



2. Branchez la fiche d'alimentation.

► La DEL "Marche" s'allume.

### ⚠ AVERTISSEMENT

**Enlevez périodiquement la poussière présente sur les bornes et les autres parties de la fiche d'alimentation.**

Débranchez la fiche d'alimentation et essuyez-la avec un chiffon sec.

**Insérez complètement la fiche.**

**Lors du débranchement, tenez le corps principal de la fiche d'alimentation.**

Tirer sur le cordon d'alimentation pourrait endommager la fiche ou le cordon d'alimentation.



## Bloc supérieur

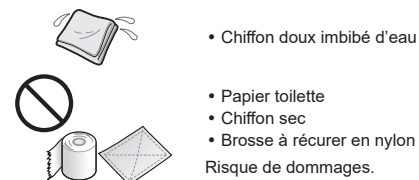

### Environ une fois par jour

1. Mettez hors tension. (→Page 48)
2. Essuyez avec un chiffon doux immergé dans l'eau et bien essoré.

#### Nettoyage de parties très sales

Essuyez d'abord avec un chiffon doux imbibé de liquide vaisselle à pH neutre dilué. Puis séchez la surface avec un chiffon doux imbibé d'eau pour qu'il ne reste pas de liquide vaisselle.



- Liquide vaisselle à pH neutre
- Diluant à peinture
- Benzène
- Nettoyant en poudre

3. Mettez sous tension. (→Page 48)

► La DEL "Marche" s'allume.

### Attention

**Ce produit est un appareil électrique. Veillez à ne pas laisser l'eau s'infiltrer à l'intérieur ni laisser du détergent dans l'espace situé entre le bloc supérieur et l'unité de cuvette.**

**Ne mettez pas de solution nettoyante directement dans la sortie d'air chaud ou sur le couvercle autour de la buse, etc.**

Risque de dommages aux pièces en plastique ou de dysfonctionnement.

**Lorsque vous utilisez un nettoyant WC, rincez-le dans un délai de 3 minutes, puis laissez le siège de la toilette et le couvercle relevés.**

Essuyez toute trace de nettoyant restant sur l'unité de cuvette.

Si la vapeur d'un nettoyeur pour toilettes entre dans le bloc supérieur, elle pourrait provoquer un dysfonctionnement.

<Si "Chasse d'eau automatique couvercle fermé" (→Pages 32, 33) est activé> (→Page 10)

**N'appuyez ou ne tirez pas trop fort sur la sortie d'air chaud ou le couvercle autour de la buse.**

Cela pourrait causer des dégâts ou des dysfonctionnements.

**Essuyez la surface arrière du siège des toilettes et leurs coussinets avec un chiffon doux bien essoré avec de l'eau.**

Sinon l'adhérence de poussière peut entraîner une décoloration.

**Veillez à essuyer toute gouttelette d'eau présente sur la lunette.**

Dans le cas contraire, le capteur de siège peut ne pas fonctionner correctement.

\*1 Sauf lors de l'utilisation de "Nettoyage de la buse", de "Nettoyage de la cuvette" ou de "Pulvérisation manuelle"

\*2 Le couvercle ne s'ouvre pas automatiquement pendant environ 20 secondes après la mise sous tension (préparation).

Contrôlez avec la télécommande.

# Entretien

## Cuvette



- Éponge de nettoyage
- Brosse
- Détergent WC neutre



- Nettoyants fortement acides ou nettoyants fortement alcalins
- Nettoyants contenant des composés abrasifs
- Détergent à base de fluorure (contenant du fluorure d'hydrogène ou du fluorure d'ammonium)
- Produit nettoyant hydrophobe
- Brosse métallique
- Brosse à récurer en nylon abrasif

### Environ à tous les jours

1. Mettez hors tension. (→Page 48)

2. Nettoyez avec une éponge de nettoyage ou une brosse.

Le niveau d'eau dans la cuvette peut être baissé pour réaliser l'entretien. Mettez sous tension. (→Page 48)

#### <Nettoyage de la cuvette>

##### Face arrière de la télécommande

Suppression du contrôle à distance (→Page 14)

1)  ≡ / ↵ Appuyez sur le bouton "Menu, Retour".

2)  Utilisez les "Touches de SÉLECTION" pour sélectionner [MANUAL CLEANING].

Appuyez sur le bouton "Entrer".

3)  Utilisez les "Touches de SÉLECTION" pour sélectionner [BOWL CLEANING ON/OFF].

Appuyez sur le bouton "Entrer".

- L'eau dans la cuvette coule, puis est évacuée. Par la suite, le niveau d'eau chute pendant environ 50 secondes.

Nettoyez l'intérieur de la cuvette.



- L'eau dans la cuvette est évacuée, puis retourne à son niveau d'origine.
- Pour arrêter le processus en cours.
  - Appuyez sur bouton "Arrêt" sur la face avant de la télécommande.

#### Si la cuvette est obstruée

À l'aide d'une ventouse ou d'un outil similaire, laissez un espace minimum de 4 in (10 cm) entre le haut de la cuvette et la surface de l'eau. Utilisez les outils du commerce adaptés pour désobstruer la cuvette. (Il y a risque de débordement des eaux usées et des dégâts d'eau.)

#### Si le sol est sale

Nettoyez-le avec un chiffon bien essoré. Dans le cas contraire, des taches et de la corrosion pourraient apparaître sur le plancher.

**Remarque :** La position assise est recommandée afin de réduire les éclaboussures causés par une miction en position debout.

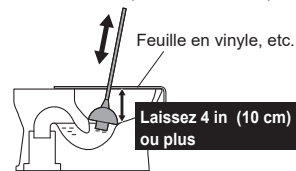

3. Mettez sous tension. (→Page 48)

► La DEL "Marche" s'allume.

#### Attention

**Prenez garde de ne pas exposer à l'eau le bloc supérieur ou l'espace entre celui-ci et la cuvette.**  
Dans le cas contraire, de l'eau peut se déverser dans la pièce.

**N'utilisez aucun imperméabilisant, nettoyant anti-salissure ou agent pour revêtement de surface.**

**Ces produits n'endommageraient pas la surface en porcelaine, mais ils peuvent recouvrir la surface en porcelaine et réduire l'effet de la technologie de prévention de décolorations intégrée.**

## Pulvérisation manuelle

La brume d'EWATER+ peut être pulvérisée pour enlever la saleté de la surface d'entretien.

### Environ une fois par jour

#### <Pulvérisation manuelle>

##### Face arrière de la télécommande

Suppression du contrôle à distance (→Page 14)

1)  ≡ / ↵ Appuyez sur le bouton "Menu, Retour".

2)  Utilisez les "Touches de SÉLECTION" pour sélectionner [MANUAL CLEANING].

Appuyez sur le bouton "Entrer".

3)  Utilisez les "Touches de SÉLECTION" pour sélectionner [MANUAL SPRAY].

Appuyez sur le bouton "Entrer".

► La brume d'EWATER+ est pulvérisée dans la cuvette et sous l'avant de la lunette. Essuyez l'arrière de la lunette à l'aide d'un chiffon doux chaque fois que la brume est pulvérisée. Ensuite, réalisez l'entretien de la cuvette. (→Page 50)

**Remarque :** Il ne peut pas être utilisé lorsque la buse est éteinte ou lorsque vous êtes assis sur le siège de toilette.

**Remarque :** Pour réaliser l'entretien avec une brosse, etc. (→Page 50 "Nettoyage de la cuvette")



# Entretien

## Espace entre le bloc supérieur et la cuvette

Vous pouvez lever le bloc supérieur à l'aide du bouton du levage de nettoyage et nettoyer l'espace entre celui-ci et la cuvette.



- Chiffon doux imbibé d'eau

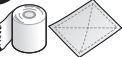

- Papier toilette
  - Chiffon sec
  - Brosse à récurer en nylon
- Risque de dommages.

### Environ une fois par mois

1. Mettez hors tension. (→Page 48)
2. Relevez la lunette et le couvercle.
3. Appuyez sur le bouton du levage de nettoyage.
  - ▶ Cela soulève la face avant du bloc supérieur.

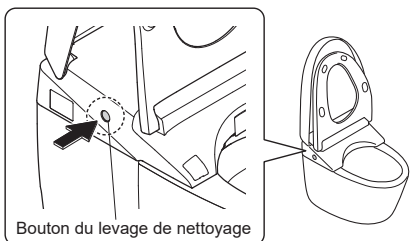

### 4. Nettoyez l'espace.

- ▶ Essayez à l'aide d'un chiffon doux trempé dans du détergent neutre pour cuisine dilué, puis essuyez à l'aide d'un chiffon doux trempé dans de l'eau pour éliminer toute trace de détergent.

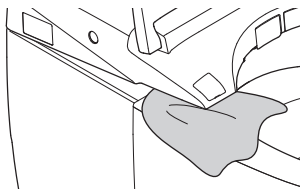

## ⚠ MISE EN GARDE

N'utilisez pas le produit lorsque le bloc supérieur est soulevé par le levage de nettoyage. Lorsque de l'abaissement du bloc supérieur par le levage de nettoyage, ne mettez pas vos doigts dans l'espace entre le bloc supérieur et la cuvette.

### Attention

Ne vaporisez pas directement de nettoyeur ni d'eau. Ne forcez pas pour faire bouger la lunette ou le couvercle tant que le bloc supérieur est soulevé.

### 5. Fermez la lunette.

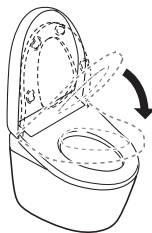

### 6. Poussez fermement vers le bas sur le bloc supérieur jusqu'à ce qu'un déclic se fasse entendre.

Veillez à bien appuyer à ces endroits

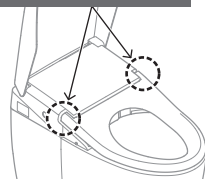

Poussez à la verticale

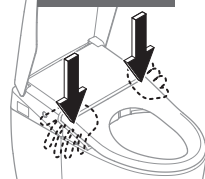

\*Jusqu'à 6 clics peuvent se faire entendre.

### 7. Mettez sous tension. (→Page 48)

- ▶ La DEL "Marche" s'allume.

## Espace entre le bloc supérieur et le couvercle

Le couvercle peut être retiré pour un nettoyage complet.



- Chiffon doux imbibé d'eau

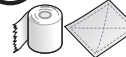

- Papier toilette
  - Chiffon sec
  - Brosse à récurer en nylon
- Risque de dommages.

### Environ une fois par mois

1. Mettez hors tension. (→Page 48)
2. Déposez l'abattant de la toilette.
  - Inclinez légèrement l'abattant de la toilette vers l'avant.
  - A Tirez le côté droit vers l'extérieur.
  - B Débranchez la charnière de la languette et tirez.
  - C Déposez l'abattant de la toilette.

### Tenir à deux mains

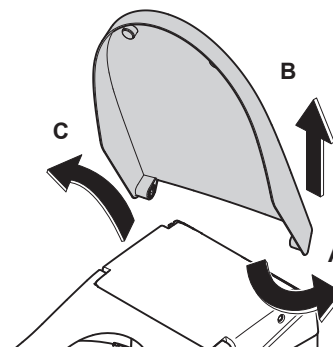

### 3. Essuyez avec un chiffon doux immergé dans l'eau et bien essoré.

### 4. Réinstallez le couvercle.

- D Alignez la goupille du côté gauche et les pièces de la charnière. Inclinez légèrement l'abattant de la toilette vers l'avant.
- E Tout en tirant le côté droit vers l'extérieur.
- F Montez en reliant la charnière à l'aide de languette.

### Attention

Attention à ne pas vous pincer les doigts.

### Tenir à deux mains

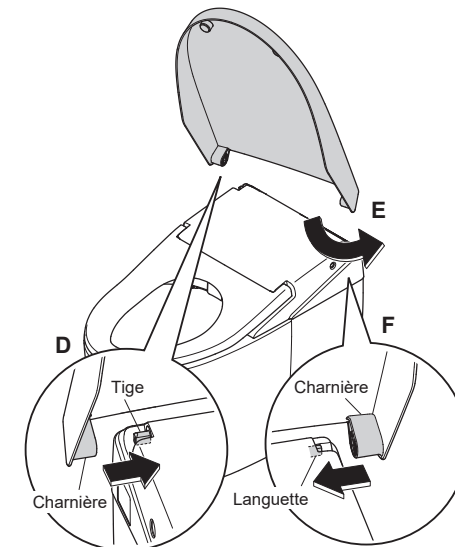

### 5. Mettez sous tension. (→Page 48)

- ▶ La DEL "Marche" s'allume.

### 6. Ouvrez et fermez l'abattant de la toilette pour vérifier la réinstallation.

# Entretien

## Buse



- Chiffon doux imbibé d'eau



- Papier toilette
- Chiffon sec
- Brosse à récurer en nylon

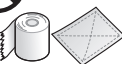

Risque de dommages.

Environ une fois par mois

Si vous voyez de la saleté (Nettoyage de la buse)

1. Faites sortir la buse.

### À activer sur la face arrière de la télécommande

#### Face arrière de la télécommande

Suppression du contrôle à distance (→Page 14)

- 1) Appuyez sur le bouton "Menu, Retour".
- 2) Utilisez les "Touches de SÉLECTION" pour sélectionner [MANUAL CLEANING].  
 Appuyez sur le bouton "Entrer".
- 3) Utilisez les "Touches de SÉLECTION" pour sélectionner [WAND CLEANING ON/OFF].  
 Appuyez sur le bouton "Entrer".

### À activer sur la face avant de la télécommande

Recommandé si la télécommande est sécurisée pour éviter tout vol, etc.

- 1) Appuyez sur bouton "Arrêt" environ 10 secondes ou plus.
- 2) Appuyez sur bouton "Lavage avant" environ 3 secondes ou plus.

- La buse se déploie et de l'eau jaillit pour le nettoyage.
- La buse se rétracte automatiquement après environ 5 minutes.

2. Essuyez avec un chiffon doux immergé dans l'eau et bien essoré.

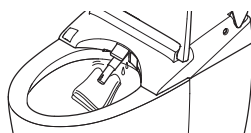

### Attention

Ne tirez pas, ne poussez pas et n'appuyez pas trop fort sur la buse.

Risque de dommages ou de dysfonctionnement.

3.

Appuyez sur le bouton "Arrêt" sur la face avant de la télécommande.

► La buse rentre.

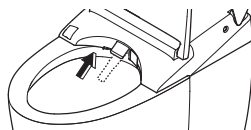

## Filtre désodorisant

Environ une fois par mois

1. Mettez hors tension. (→Page 48)

2. Tenez la languette du filtre désodorisant, puis tirez-la vers vous.

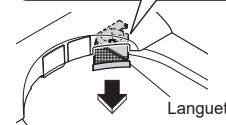
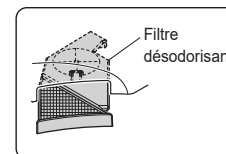

### Attention

Ne tirez pas trop fort.

Cela risquerait de causer des dommages ou dysfonctionnements.

Le filtre désodorisant ne peut être retiré totalement.

3. Nettoyez-le avec un outil tel qu'une brosse à dents.

Brosse à dents, etc.

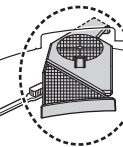

4. Insérez le filtre désodorisant.

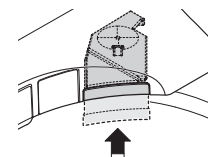

Appuyez fermement afin qu'il retrouve sa position initiale.

5. Mettez sous tension. (→Page 48)

► La DEL "Marche" s'allume.

# Entretien

## Bouchon de vidange avec filtre d'alimentation en eau

Environ une fois tous les 6 mois  
Si la pression de l'eau s'est affaiblie

1. Fermez complètement le robinet d'arrêt. (→Page 65)  
► L'alimentation en eau est arrêtée.

### ⚠ MISE EN GARDE

**Ne retirez pas le bouchon de vidange avec filtre d'alimentation en eau lorsque le robinet d'arrêt est ouvert.**  
Sinon, l'eau peut couler.

2.   
Appuyez sur bouton "NETTOYAGE de la buse".  
• Dépressurisez le tuyau d'alimentation en eau.

3. Mettez hors tension. (→Page 48)

4. Relevez la lunette et le couvercle.

5. Ouvrez le couvercle et retirez le bouchon de vidange avec filtre d'alimentation en eau.

- 1) Insérez un tournevis à tête plate dans l'interstice du couvercle pour l'ouvrir.

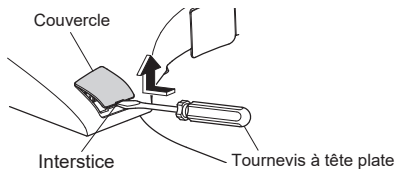

- 2) Desserrez le bouchon de vidange avec filtre d'alimentation en eau avec un tournevis à tête plate, puis tirez dessus.

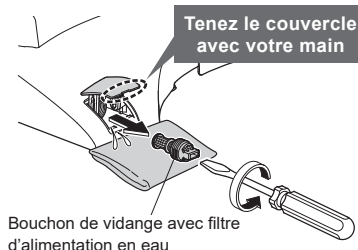

6. Nettoyez le filtre à l'aide d'un outil tel qu'une brosse à dents.

- Retirez également la poussière éventuelle présente à l'intérieur du bouchon de vidange avec filtre d'alimentation en eau.

7. Réinstallez le bouchon de vidange avec filtre d'alimentation en eau et fermez le couvercle.

- 1) Insérez le bouchon de vidange avec filtre d'alimentation en eau et serrez-le correctement avec un tournevis à tête plate.

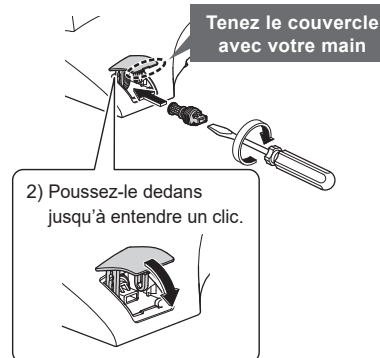

8. Mettez sous tension. (→Page 48)

- La DEL "Marche" s'allume.

9. Ouvrez le robinet d'arrêt. (→Page 15)

## Filtre d'alimentation en eau (Cuvette)

Environ une fois tous les 6 mois

1. Retirez le couvercle d'accès (gauche).

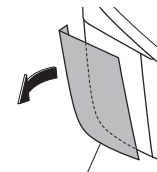

2. Fermez complètement le robinet d'arrêt. (→Page 65)

- L'alimentation en eau est arrêtée.

### ⚠ MISE EN GARDE

**Ne retirez pas le filtre d'alimentation en eau lorsque le robinet d'arrêt est ouvert.**  
Sinon, l'eau peut couler.

### Toujours procéder de la manière suivante

3.   
Appuyez sur le bouton "NETTOYAGE de la buse".  
• Dépressurisez le tuyau d'alimentation en eau. (Dans le cas contraire, de l'eau pourrait fuir.)

4. Mettez hors tension. (→Page 48)

5. Desserrez le capuchon du filtre d'alimentation en eau pour retirer le filtre d'alimentation en eau.

- Utilisez l'outil d'ouverture/fermeture (accessoire).

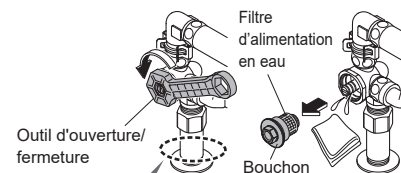

Tenez le tuyau d'une main tout en desserrant le bouchon.

6. Retirez le filtre d'alimentation en eau du capuchon et nettoyez-le à l'aide d'une brosse à dents ou d'un outil similaire.

### Attention

**N'utilisez pas de détergent.**  
**N'appuyez pas trop fort sur le filtre d'alimentation en eau.**  
Dans le cas contraire, cela pourrait provoquer des déformations.

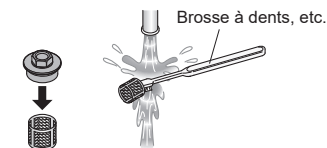

7. Fixez le filtre d'alimentation en eau sur le capuchon, puis serrez le capuchon à l'aide de l'outil d'ouverture/de fermeture.

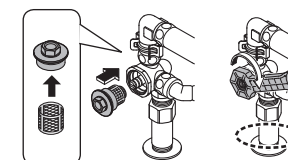

8. Ouvrez le robinet d'arrêt. (→Page 15)

- Vérifiez qu'il n'y a pas de fuite dans les raccords de la vanne d'arrêt et de la plomberie.

9. Remettez l'outil d'ouverture/de fermeture à son emplacement initial et réinstallez le couvercle d'accès.

- Positionnez le couvercle d'accès gauche sans laisser d'espace entre le couvercle d'accès et le haut / les côtés de la cuvette.

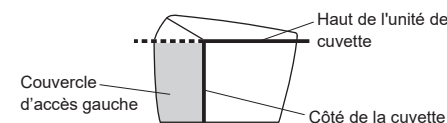

10. Mettez sous tension. (→Page 48)

- La DEL "Marche" s'allume.

# Que faire ?

**Si l'eau ne coule pas en raison d'une panne de courant (si aucune panne de l'alimentation en eau ne s'est produite)**

La chasse peut être tirée à l'aide du cordon d'alimentation d'eau manuelle (orange) et du cordon de stockage d'eau manuel (blanc).

## Regarder la vidéo

**Si l'eau ne coule pas en raison d'une panne d'électricité**

<https://youtube.com/playlist?list=PL8IJONSGBXLCS5fHWTMZ13wVNHnjLbYvU>

\*Peut induire des frais de communication.

\*Selon votre région, la vidéo peut ne pas être accessible.

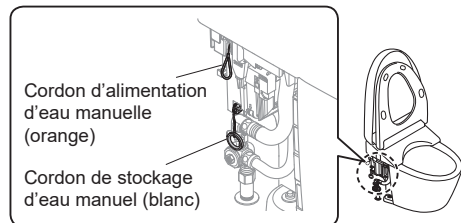

**1.** Retirez le couvercle d'accès (gauche).

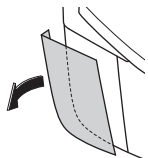

**2.** Relevez la lunette et le couvercle.

**3.** Tirez le cordon d'alimentation d'eau manuelle (orange) pour remplir la cuvette d'eau.

1) Tirez le cordon d'alimentation d'eau manuelle (orange) jusqu'à sa position d'arrêt.

**Tirez-le** → **De l'eau commence à couler**

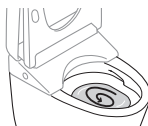
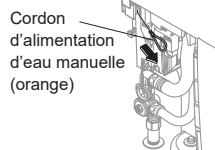

2) Relâchez le cordon d'alimentation d'eau manuelle (orange).

**Relâchez-le**

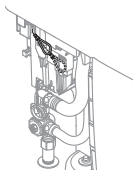

**4.** Tirez le cordon de stockage d'eau manuel (blanc) pour remplir la cuvette d'eau, puis la vider.

1) Tirez le cordon de stockage d'eau manuel (blanc) jusqu'à sa position d'arrêt et maintenez-le en position.

**Tirez-le** (Le niveau d'eau de la cuvette monte.) → **L'eau monte jusqu'en haut de la sortie d'eau**

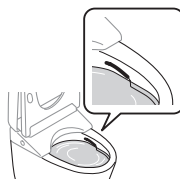
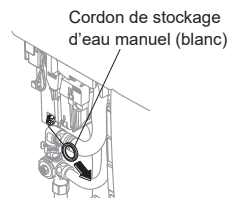

2) Relâchez le cordon de stockage d'eau manuel (blanc).

**Relâchez-le** (L'eau de la cuvette s'évacue et le niveau d'eau redescend.)

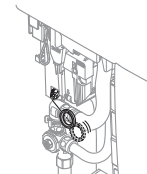

**Remarque :** La surutilisation du cordon de stockage d'eau manuel (blanc) peut faire déborder la cuvette.

## Attention

Si l'eau de la cuvette ne s'évacue pas après avoir relâché le cordon de stockage d'eau manuel (blanc), la cuvette est peut-être bouchée.

Tirez le cordon d'alimentation d'eau manuelle (orange) jusqu'à sa position d'arrêt, relâchez-le et débouchez la cuvette. (→Page 50)

De l'eau peut déborder.

## Toujours procéder de la manière suivante

**5.** Lorsque le niveau d'eau de la cuvette redescend à son niveau initial, tirez le cordon d'alimentation d'eau manuelle (orange) pour arrêter le remplissage de la cuvette.

## Attention

Si la chasse d'eau n'évacue pas complètement les déchets, répétez l'étape 3.

1) Tirez le cordon d'alimentation d'eau manuelle (orange) jusqu'à sa position d'arrêt.

**Tirez-le**

Cordon d'alimentation d'eau manuelle (orange)

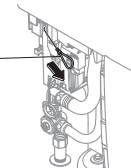

2) Relâchez le cordon d'alimentation d'eau manuelle (orange).

**Relâchez-le**



**Vérifiez que l'eau ne s'écoule plus dans la cuvette.**

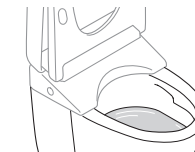

## Attention

Le cordon d'alimentation d'eau manuelle (orange) est tiré jusqu'à sa position d'arrêt pour contrôler le remplissage de la cuvette.

Veillez à bien tirer le cordon d'alimentation d'eau manuelle (orange) jusqu'à sa position d'arrêt, pour arrêter le remplissage de la cuvette.

**6.** Positionnez le couvercle d'accès gauche.

► Positionnez le couvercle d'accès gauche pour ne laisser aucun espace apparent entre le couvercle d'accès et le haut / les côtés de la cuvette.

Haut de l'unité de cuvette

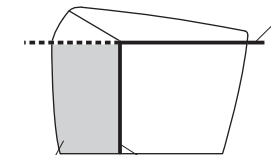

Couvercle d'accès gauche Côté de la cuvette

## Attention

Une fois l'alimentation électrique rétablie, assurez-vous de tirer une "Chasse d'eau".

Afin d'éviter que des déchets restent dans le tuyau d'évacuation.

Vous pouvez également tirer la chasse à l'aide d'un seau. (→Page 60)

# Que faire ?

## Si l'eau ne coule pas en raison d'une interruption du service d'eau

1. Utilisez un seau pour évacuer l'eau. (6 à 8 litres)

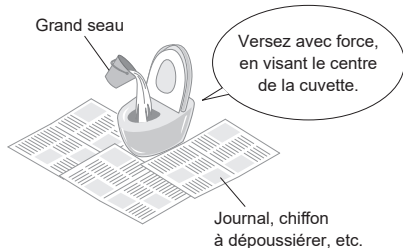

2. Si le niveau d'eau est bas après le rinçage, ajoutez plus d'eau. (Jusqu'à ce que le niveau d'eau cesse de monter.)  
► Ceci évite les odeurs.

### Attention

Avant le début des travaux, désactivez "Chasse d'eau automatique". (→Page 31)

Lorsque le stockage d'eau est rempli, veillez à bien d'abord utiliser de l'eau dans une baignoire ou une cuisine (et non pas avec ce produit) afin de retirer l'air dans les tuyaux d'alimentation en eau.

Dans le cas contraire, de l'air ou des corps étrangers pourraient pénétrer le produit et causer un dysfonctionnement.

Ensuite, assurez-vous d'effectuer une "Chasse d'eau complète".

Pour éviter que des déchets ne restent dans le tuyau d'écoulement.

## Si la télécommande ne fonctionne plus

L'évacuation est également possible en utilisant les boutons situés sur le côté gauche du bloc supérieur.

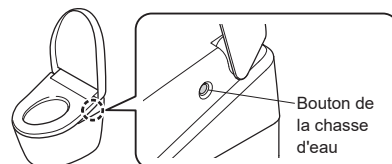

Si la DEL d'avertissement de piles faibles clignote, remplacez les piles.

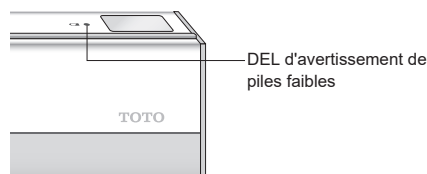

## Remplacement des piles

1. Mettez hors tension. (→Page 48)
2. Retirez la télécommande du support. (→Page 14)
3. Ouvrez le couvercle des piles et remplacez deux piles AA. (→Page 14)  
► La DEL d'avertissement de piles faibles s'éteint.

4. Installez la télécommande dans le support. (→Page 14)

5. Mettez sous tension. (→Page 48)

► La DEL "Marche" s'allume.

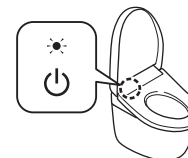

### Attention

Les paramètres "ALLUMÉ" et "ÉTEINT" des fonctions comme celle de l'économiseur d'énergie peuvent être annulés lors du remplacement des batteries. Les configurer de nouveau.

## Prévention des dégâts du gel

Si la température ambiante risque de descendre à 32°F (0°C) ou moins, prenez des mesures pour prévenir le gel.

### Attention

Si la température ambiante risque de descendre à 32°F (0°C) ou moins, n'utilisez pas les fonctions d'économie d'énergie.

Dans le cas contraire, une panne pourrait survenir.

Chauffez la salle de bains ou prenez d'autres mesures contre le gel pour éviter que la température ambiante descende sous 32°F (0°C).

Avant de commencer à travailler, réglez "Chasse d'eau automatique" (Page 31) et "Ouverture / fermeture automatique" (Page 34) sur "ÉTEINT".

Comment geler la prévention des dommages (Mode dynamique)

Cette fonction fait couler l'eau pour la cuvette et le bloc supérieur automatiquement à intervalle fixe afin d'éviter le gel.

## Instructions de réglage

1. Activez "Antigel" avec la télécommande. (→Page 43)  
► La DEL "Marche" clignote.
  - Les toilettes évacuent à intervalles d'environ 10 minutes.
  - Environ 1,69 once liquide (50 ml) d'eau s'écoule du côté de la buse à intervalles d'environ 5 minutes. (La buse reste en position rétractée.)

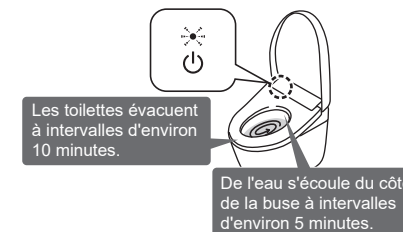

# Que faire ?

## Longues périodes d'inutilisation

Vidangez l'eau si vous n'allez pas utiliser le Wash-let pendant une période prolongée.

L'eau dans la citerne peut provoquer des dysfonctionnements ou être contaminée et provoquer une irritation de la peau ou d'autres problèmes.

L'eau peut geler, endommageant le produit.

### Attention

**En cas de risque de gel, prenez des mesures pour prévenir le gel. (→Page 43)**

Dans le cas contraire, une panne pourrait survenir.

*Remarque : Ne videz pas l'eau lorsque le bloc supérieur est soulevé par le "Levage de nettoyage". (→Page 52)*

## Méthode de purge d'eau

### 1. Fermez la valve d'arrêt. (→Page 65)

- L'alimentation en eau est arrêtée.

### ⚠ MISE EN GARDE

**Ne retirez pas le bouchon de vidange avec filtre d'alimentation en eau lorsque le robinet d'arrêt est ouvert.**

Sinon, de l'eau pourrait jaillir.

### 2.

Appuyez sur le bouton "Chasse d'eau complète" de la télécommande afin de vider le réservoir.\*1

### 3.

Appuyez sur bouton "NETTOYAGE de la buse".

- Dépressurisez le tuyau d'alimentation en eau.

### 4. Mettez hors tension. (→Page 48)

### 5. Purgez l'eau de la tuyauterie.

- 1) Relevez la lunette et le couvercle.
- 2) Insérez un tournevis à tête plate dans l'interstice du couvercle pour l'ouvrir.

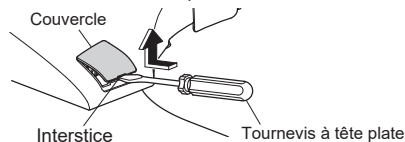

- 3) Desserrez le bouchon de vidange avec filtre d'alimentation en eau avec un tournevis à tête plate, puis tirez dessus.

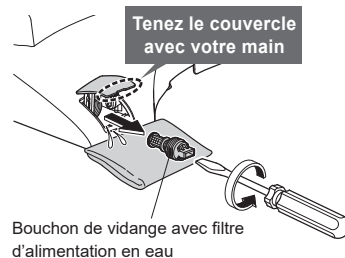

### 6. Réinstallez le bouchon de vidange avec filtre d'alimentation en eau et fermez le couvercle.

- 1) Insérez le bouchon de vidange avec filtre d'alimentation en eau et serrez-le correctement avec un tournevis à tête plate.

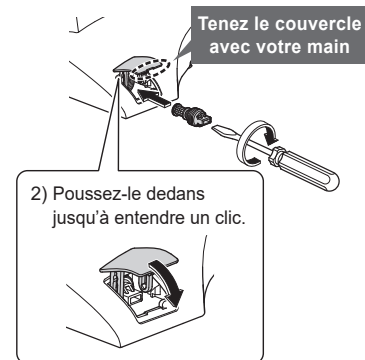

### Si l'eau gèle

- Ajoutez une solution antigel dans la cuvette des toilettes pour éviter le gel. (La solution antigel ne doit pas être évacuée. Récupérez-la avant d'utiliser les toilettes et jetez-la de manière adéquate.)

### Pour utiliser à nouveau le produit

- Il doit être réalimenté en eau. (→Voir ci-dessous.)

### Réapprovisionnement en eau

#### 1. Ouvrez la valve d'arrêt. (→Page 15)

- Vérifiez que l'eau ne fuit d'un tuyau ou du bloc supérieur.

#### 2. Si l'appareil n'est pas allumé, mettez-le sous tension. (→Page 8)

- La DEL "Marche" s'allume.

#### 3. Videz l'eau de la buse.

- 1) Avec votre main ou votre bras, recouvrez le capteur de siège. (pour plus de détails, reportez-vous à la page 9)
- 2)  Appuyez sur le bouton "Lavage arrière" pour évacuer l'eau de la buse.
  - Récupérez l'eau dans un gobelet en papier ou dans un autre récipient.
- 3) Déplacez votre main ou votre bras du capteur de siège.

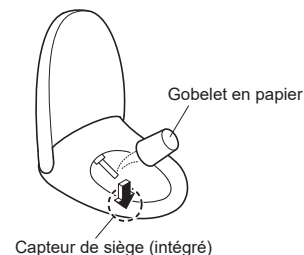

### 4.

Appuyez sur le bouton "Chasse d'eau complète".\*1

### Attention

**Impossible de tirer la chasse tant qu'il n'y a pas assez d'eau dans le réservoir.**

**Dans ce cas, n'effectuez aucune action.**

- Les DEL situées sur l'écran principal clignotent lorsque le réservoir se remplit puis reste allumées une fois le remplissage terminé. Le stockage d'eau se remplit en 80 secondes environ. (Le temps nécessaire dépend des conditions d'utilisation comme la pression d'alimentation en eau.)

### Si l'eau restante est gelée et si aucune eau ne s'écoule

- Chauffez l'intérieur de la salle de bains et réchauffez le flexible d'alimentation en eau et la valve d'arrêt à l'aide d'un chiffon trempé dans de l'eau chaude.

### 5.

Une fois la cuvette remplie d'eau, appuyez à nouveau sur bouton "Chasse d'eau complète".\*1

\*1 Si "Chasse d'eau automatique couvercle fermé" est activée, le couvercle se ferme avant l'activation de la chasse.



# Que faire ?

## Comment retirer le guide de fonctionnement

Pour retirer, suivez la procédure ci-dessous.

1. Mettez hors tension. (→Page 48)
2. Retirez la télécommande de son support. (→Page 14)
3. Retirez le support de télécommande et le guide de fonctionnement.

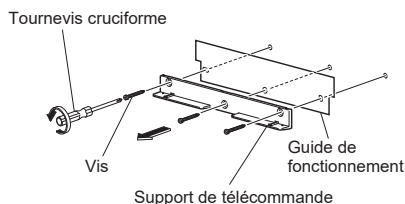

4. Vissez le support de la télécommande sur le mur.



5. Placez la télécommande dans son support. (→Page 14)

6. Mettez sous tension. (→Page 48)
  - La DEL "Marche" s'allume.

Pour réinstaller, suivez la procédure ci-dessus.

- Installation du guide de fonctionnement à l'étape 4.

# Dépannage

En premier lieu, essayez les solutions décrites aux pages 65 à 76.

Si le problème persiste, contactez votre installateur, votre revendeur ou le service TOTO (→consultez les informations de contact au dos de ce mode d'emploi).

## ⚠ MISE EN GARDE

En cas de fuite d'eau, fermez le robinet d'arrêt.

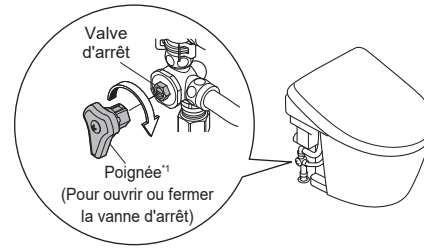

Dans le cas suivant, débranchez la prise secteur et consultez le service clients de TOTO (→voir les coordonnées sur le couvercle arrière).

La DEL de "Marche", la DEL "Siège" et la DEL "Économie d'énergie" clignotent



## Vérifications préalables (A-C)

**A** : La DEL d'alimentation est-elle allumée ?  
Le bloc supérieur fonctionne-t-elle ?

La DEL "Marche" sur l'affichage supérieur clignote-t-elle ?

- L' "Antigel" est réglé sur "ALLUMÉ". (→Pages 43, 61)

Le disjoncteur du tableau de distribution est-il sur ALLUMÉ ?

- Vérifiez s'il y a une panne d'électricité ou si le disjoncteur est éteint.

L'interrupteur "Alimentation ALLUMÉ/ÉTEINT" est-il actionné sur "ÉTEINT" ?

- Actionnez-le sur "ALLUMÉ" avec la télécommande. (→Page 15 2-2.2)

**B** : La DEL d'économie d'énergie est-elle allumée ?

- Lorsque le témoin est allumé, le mode éco (→Pages 28, 29) fonctionne, diminuant la température du siège de la toilette ou arrêtant le chauffage de l'eau et du siège de la toilette.

**C** : La télécommande fonctionne-t-elle ?

La DEL d'avertissement de piles faibles sur la surface supérieure de la télécommande clignote-t-elle ?

- Remplacement des piles.

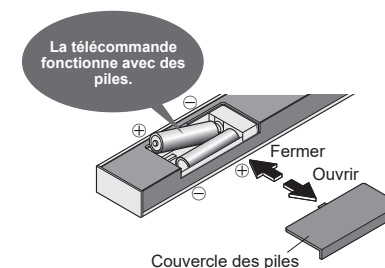

L'émetteur de la télécommande ou le récepteur de la télécommande sont-ils masqués ?

- Retirez les obstacles, la saleté, les gouttelettes d'eau ou toute autre obstruction.

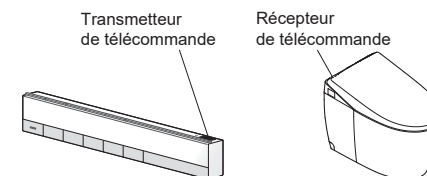

\*1 Une poignée est située à l'arrière du couvercle d'accès gauche.



# Dépannage

## Lavage arrière, Lavage avant et Buse

Problème	Vérifications et solutions
<b>La buse (ou l'eau de lavage) ne se déploie pas</b>	<p>Lorsque la température est basse, la buse peut mettre du temps à se déclencher après avoir appuyé sur le bouton parce que l'eau doit être d'abord chauffée.</p> <p>Est-on resté assis sur le siège de la toilette et l'a-t-on utilisée en continu pendant 2 heures ou plus ? (Dans ce cas, le fonctionnement est arrêté pour des raisons de sécurité.)            ► Levez-vous du siège de la toilette, puis rasseyez-vous.</p> <p>Si la pression de l'eau d'alimentation diminue de façon conséquente, par exemple si l'eau est utilisée à un autre endroit ou dans le cas d'une panne d'eau, la fonction peut s'arrêter pour des raisons de sécurité.            ► Éteignez l'appareil et attendez environ 10 secondes avant de le remettre sous tension. (→Page 48)</p> <p><b>Si les signes ci-dessus se reproduisent</b>            Cela pourrait provoquer un dysfonctionnement.            ► Votre revendeur ou le service TOTO (→consultez les informations de contact au dos de ce mode d'emploi).</p> <p>Lorsque l'on s'assoit sur le siège des toilettes, y a-t-il une housse ou un vêtement sur le capteur ? Ou vous êtes-vous assis sans toucher le capteur de siège ?            ► Vérifiez l'emplacement du capteur de siège, puis asseyez-vous de sorte que votre peau soit en contact direct avec le capteur. (→Page 9)</p> <p>Utilisez-vous une housse de siège de la toilette ou de couvercle, ou un siège pour enfants ?            ► Retirez les housses. Si vous utilisez un siège d'appoint pour les enfants ou une chaise haute souple, enlevez-la après utilisation. (→Page 10)</p>  <p>Appuyez-vous sur le bouton "NETTOYAGE de la buse" ?            Lorsque vous appuyez sur le bouton "NETTOYAGE de la buse", "EWATER+" sort du voisinage de la buse pour nettoyer la buse.            ► Pour nettoyer la buse lorsqu'elle est déployée, effectuez le "Nettoyage de la buse". (→Page 54)</p>
<b>La buse se déploie, mais l'eau de lavage ne sort pas / La pression d'eau de lavage est faible</b>	<p>Une panne d'eau s'est-elle produite ?            ► Appuyez sur le bouton "Arrêt" sur la télécommande et attendez que l'alimentation en eau soit rétablie.</p> <p>Le robinet d'arrêt est-il fermé ?            ► Ouvrez complètement le robinet d'arrêt. (→Page 15)</p> <p>Le bouchon de vidange avec filtre d'alimentation en eau est-il bloqué par des corps étrangers ?            ► Nettoyez le filtre. (→Page 56)</p> <p>La pression de l'eau est-elle réglée sur faible ? (→Page 19)</p>
<b>L'eau de lavage est froide</b>	<p>Le réglage de la température de l'eau chaude est-il "ÉTEINT" ou réglé sur un niveau bas ? (→Page 24)</p> <p>Lorsque la température de l'eau d'alimentation ou de la pièce est basse, la température de l'eau peut être basse lors de la première pulvérisation.</p>
<b>La buse s'arrête au milieu de l'utilisation</b>	<p>"Lavage arrière", "Lavage arrière doux", "Lavage avant" et "Lavage avant large" s'arrêtent automatiquement après 5 minutes d'utilisation continue.</p> <p>L'capteur de siège a-t-il des difficultés à effectuer une détection ?            ► Si vous levez légèrement du siège ou vous asseyez sur la gauche du siège, le capteur de siège peut ne plus vous détecter temporairement, entraînant l'arrêt inopiné du lavage. (→Page 9)</p>

## L'eau jaillit inopinément de la buse

La DEL "Marche" (verte) située sur l'affichage principal clignote-t-elle ?  
 ► La fonction "Antigel (mode dynamique)" est réglée sur "ALLUMÉ". (L'eau jaillit à proximité de la buse à des intervalles d'environ 5 minutes et la cuvette clignote à des intervalles d'environ 10 minutes.) (→Pages 43, 61)

Lorsque vous vous asseyez sur le siège de toilette, l'eau jaillit pendant plusieurs secondes alors qu'elle se réchauffe.

L'indicateur de NETTOYAGE s'allume-t-il dans un cycle ?  
 ► Le "NETTOYAGE automatique de la buse" débute et la buse est nettoyée. (→Page 16)

## Séchage à l'air chaud

Problème	Vérifications et solutions
<b>La température de séchage est faible</b>	La température de séchage est-elle configurée à un niveau bas ? (→Page 25)
<b>S'arrête en cours d'utilisation</b>	<p>Cette fonction s'arrête automatiquement après 10 minutes d'utilisation continue.</p> <p>L'capteur de siège a-t-il des difficultés à effectuer une détection ?            ► Si vous levez légèrement du siège ou vous asseyez sur la gauche du siège, le capteur de siège peut ne plus vous détecter temporairement, entraînant l'arrêt inopiné du lavage. (→Page 9)</p>

## Chasse d'eau

Problème	Vérifications et solutions
<b>Pour un manque d'évacuation</b>	<p>La vanne d'arrêt est-elle complètement ouverte ? (→Page 15)</p> <p>Une panne de courant s'est-elle produite ?            ► Vous pouvez tirer le cordon d'alimentation d'eau manuelle (orange) et le cordon de stockage d'eau manuel (blanc) pour tirer la chasse. (→Pages 58, 59)</p> <p>Une panne de l'alimentation en eau s'est-elle produite ?            ► Utilisez un seau pour verser de l'eau. (→Page 60)</p>
<b>Les toilettes ne sont pas évacuées même lorsque vous appuyez sur le bouton de la télécommande</b>	<p>Les DEL clignent-elles sur l'affichage principal ?            ► Le réservoir se remplit d'eau. Le stockage d'eau se remplit en environ une minute. (Le temps nécessaire dépend des conditions d'utilisation comme la pression d'alimentation en eau.)</p>
<b>La cuvette ne se nettoie pas automatiquement ou la temporisation est retardée (Chasse d'eau automatique)</b>	<p>"Chasse d'eau automatique" est-elle réglée sur "ÉTEINT" ?            ► Réglez à "ALLUMÉ". (→Page 31)</p> <p>Même si la "Chasse d'eau automatique" est réglée sur "ALLUMÉ", elle n'est pas disponible dans les exemples suivants.</p> <p><b>Pendant environ 60 secondes après le nettoyage de la cuvette.</b>            ► Après environ 60 secondes, utilisez la télécommande pour tirer la chasse. (→Page 20)</p> <p><b>Lorsque le temps passé assis sur la lunette est inférieur à 6 secondes.</b>            ► Utilisez la télécommande pour tirer la chasse. (→Page 20)</p> <p><b>Lorsque les toilettes sont utilisées en position debout.</b>            ► L'eau coule environ 20 secondes maximum après que vous avez quitté la pièce.            ► Si "Chasse d'eau automatique couvercle fermé" est activée, la lunette et le couvercle des toilettes se ferment 30 secondes après votre départ des toilettes puis la chasse est tirée.</p>

# Dépannage

## Chasse d'eau (suite)

Problème	Vérifications et solutions
<b>La cuvette ne se nettoie pas automatiquement ou la temporisation est retardée (Chasse d'eau automatique)</b>	<p>Lorsque l'on s'assoit sur le siège des toilettes, y a-t-il une housse ou un vêtement sur le capteur ? Ou vous êtes-vous assis sans toucher le capteur de siège ?</p> <p>► Vérifiez l'emplacement du capteur de siège, puis asseyez-vous de sorte que votre peau soit en contact direct avec le capteur. (→Page 9)</p> <p>La temporisation de la "Chasse d'eau automatique" peut être modifiée. (→Page 32)</p>
<b>Les toilettes évacuent d'elles-mêmes</b>	<p>"Chasse d'eau automatique" est-elle réglée sur "ALLUMÉ" ?</p> <p>► Vous pouvez la mettre sur "ÉTEINT". (→Page 31)</p> <p>L'capteur de siège a-t-il des difficultés à effectuer une détection ?</p> <p>► Si vous vous levez légèrement du siège ou vous asseyez sur la gauche du siège, le capteur de siège peut ne pas vous détecter correctement, entraînant l'activation de la chasse durant l'utilisation. (→Page 9)</p> <p>La chasse d'eau partielle peut être utilisée dans les conditions suivantes en fonction de la configuration des toilettes, etc.</p> <ul style="list-style-type: none"> <li>Le couvercle et la lunette sont levés et vous êtes debout face à la cuvette ou passez en face.</li> <li>"Ouverture / fermeture automatique" est paramétrée sur [SEAT/LID]. (→Page 36)</li> </ul> <p>La DEL "Marche" (verte) clignote-t-elle sur l'affichage principal ?</p> <p>► L' "Antigel" (mode dynamique) est réglé sur "ALLUMÉ". (De l'eau s'écoule du côté de la buse à intervalles d'environ 5 minutes et la cuvette évacue à intervalles d'environ 10 minutes.) (→Pages 43, 61)</p>
<b>Les déchets ne sont pas complètement évacués</b>	<p>La vanne d'arrêt est-elle complètement ouverte ? (→Page 15)</p> <p>Le filtre à eau est-il obstrué ?</p> <p>► Nettoyez le filtre. (→Page 57)</p> <p>L'approvisionnement en eau des toilettes est-il gêné par d'autres installations utilisant de l'eau courante ?</p> <p>► Arrêtez d'utiliser d'autres installations, puis actionnez la chasse d'eau.</p> <p>Les boutons de chasse d'eau ou de chasse d'eau partielle sont-ils correctement utilisés ? (→Page 20)</p> <p>► Chasse d'eau complète (Pour les déchets solides) : jusqu'à 33 ft (10 m) de papier hygiénique (seul)</p> <p>► Chasse d'eau partielle (Pour les déchets liquides) : jusqu'à 10 ft (3 m) de papier hygiénique (seul)</p> <p>L'évacuation peut être difficile selon la consistance des déchets.</p> <p>► Évacuez à nouveau les toilettes. Si la cuvette n'est pas nettoyée avec une chasse d'eau, enlevez les salissures à l'aide d'une brosse ou d'un instrument similaire. (→Page 50)</p> <p>Lorsque le réservoir se remplit, vous ne pouvez pas évacuer les toilettes.</p> <p>► Une fois que la DEL "Marche" s'allume sur l'affichage principal et que le réservoir s'est rempli d'eau, évacuez les toilettes.</p>
<b>Une petite quantité d'eau coule dans la cuvette après utilisation de la chasse d'eau</b>	<p>Si la pression de l'arrivée d'eau chute de manière significative, par exemple si l'eau est utilisée ailleurs ou en cas de coupure d'eau, de l'eau est fournie pour que la surface d'eau dans la cuvette monte à un certain niveau.</p> <p><b>Si les signes ci-dessus se reproduisent</b></p> <p>► Cela pourrait provoquer un dysfonctionnement.</p> <p>► Contactez votre revendeur ou le service TOTO (→consultez les informations de contact au dos de ce mode d'emploi).</p>

<b>De l'eau s'écoule encore dans la cuvette</b>	<p>Avez-vous coupé l'alimentation en eau de la chasse en cas de panne de courant ?</p> <p>► Tirez le cordon d'alimentation d'eau manuelle (orange) jusqu'à sa position d'arrêt. (→Page 59)</p>
<b>Il reste du baryum après l'utilisation de la chasse d'eau</b>	<p>Certaines substances peuvent être plus difficiles à évacuer du fait de leur gravité spécifique supérieure à l'eau, comme le baryum.</p> <p>► Évacuez à nouveau les toilettes. Si la cuvette n'est pas propre après avoir tiré la chasse, nettoyez-la avec une éponge de nettoyage ou une brosse. (→Page 50)</p>
<b>Il y a des résidus sur la surface de la cuvette</b>	<p>De l'huile et d'autres salissures difficiles à voir peuvent adhérer à la surface de la cuvette.</p> <p>► Nettoyez à l'aide d'un détergent WC neutre (non abrasif). (→Page 50)</p>
<b>La chasse ne s'active pas avec le cordon d'alimentation d'eau manuelle (orange) et le cordon de stockage d'eau manuel (blanc)</b>	<p>Avez-vous tiré le cordon d'alimentation d'eau manuelle (orange) ?</p> <p>► Tirez le cordon d'alimentation d'eau manuelle (orange) pour initier l'alimentation en eau. (→Page 58)</p> <p>Le niveau d'eau est peut-être insuffisant.</p> <p>► Tirez le cordon de stockage d'eau manuel (blanc) jusqu'à ce que le niveau d'eau de la cuvette atteigne le haut de la sortie d'eau. (→Page 58)</p>

## Siège de toilette et couvercle de toilette (Ouverture / fermeture automatique)

Problème	Vérifications et solutions
<b>Le couvercle de la toilette ne s'ouvre pas automatiquement</b>	<p>L'option "Ouverture / fermeture automatique" est-elle réglée à "ÉTEINT" ?</p> <p>► Réglez à "ALLUMÉ". (→Page 34)</p> <p>Même lorsque l'option "Ouverture / fermeture automatique" est réglée à "ALLUMÉ", elle ne peut être activée pendant environ 15 secondes après la fermeture du siège de la toilette ou du couvercle.</p> <p><b>Lorsque le couvercle est fermé manuellement ou par la télécommande</b></p> <p>Pour rendre le produit encore plus convivial, un intervalle de temps est défini entre le moment que l'abattant est fermé et celui qu'il est ouvert ensuite.</p> <p>► S'éloigner de la toilette et attendre au moins 15 secondes avant d'approcher de nouveau l'unité de cuvette ou de l'ouvrir (ou fermer) manuellement. (→Page 20)</p> <p>L'option "Retard automatique de l'ouverture" est-elle définie sur [SET 2] ou [SET 3] ? (→Page 35)</p> <p>Le couvercle ne s'ouvre pas automatiquement pendant environ 20 secondes après la mise sous tension.</p> <p>► Utilisez la télécommande pour l'ouvrir et le fermer. (→Page 20)</p> <p>Est-ce qu'un abattant de siège ou de toilette est installé ?</p> <p>► Retirez tout recouvrement. (→Page 10)</p> <p>Si une fonction telle que "Chasse d'eau automatique" est en cours, le capteur de corps peut ne pas fonctionner correctement.</p> <p>Vous pouvez modifier le champ de détection du capteur de corps. (→Page 47)</p>
<b>Le couvercle de la toilette ne se ferme pas automatiquement</b>	<p>L'option "Ouverture / fermeture automatique" est-elle réglée à "ÉTEINT" ?</p> <p>► Réglez à "ALLUMÉ". (→Page 34)</p> <p>Dans les cas suivants, le couvercle de la toilette se ferme au bout d'environ 5 minutes.</p> <ul style="list-style-type: none"> <li>Lorsque vous n'êtes pas assis sur le siège de toilette.</li> <li>Lorsque vous êtes assis sur le siège de toilette pendant moins de 6 secondes.</li> </ul>

# Dépannage

## Siège de toilette et couvercle de toilette (Ouverture / fermeture automatique) (suite)

Problème	Vérifications et solutions
<b>Le couvercle de la toilette s'ouvre automatiquement</b>	<p>Du fait que le capteur du corps peut détecter le mouvement à travers le mur ou la porte en face de la toilette, la fonction "Ouverture / fermeture automatique" peut déclencher l'ouverture automatique du couvercle de la toilette même lorsque vous êtes en dehors de la pièce.</p> <ul style="list-style-type: none"> <li>► Vous pouvez également régler "Ouverture / fermeture automatique" sur "ÉTEINT". (→Page 34)</li> <li>► Vous pouvez modifier le champ de détection du capteur de corps. (→Page 47)</li> </ul> <p>Un urinoir ou un lavabo est-il également installé dans la salle de bains ?</p> <ul style="list-style-type: none"> <li>► Le capteur de corps peut détecter quelqu'un à l'aide de l'urinoir, ce qui provoque l'ouverture ou la fermeture du couvercle de toilette.</li> </ul> <p>Le couvercle s'ouvre avant la préhumidification de "NETTOYAGE automatique du dessous de siège" ou de "NETTOYAGE automatique de la cuvette" et se ferme à la fin.</p> <ul style="list-style-type: none"> <li>► Vous pouvez choisir de ne pas ouvrir le couvercle lors de la pulvérisation de la brume. Cependant, cela pourrait être moins efficace qu'en pulvérisant de la brume après ouverture du couvercle.</li> </ul> <p><b>Configuration des paramètres</b></p> <p>Appuyez sur le bouton "Ouverture et fermeture du couvercle des toilettes" et le bouton "Réglage de la pression de l'eau -" simultanément pendant 10 secondes ou plus.</p> <p>Les paramètres basculent à chaque pression du bouton supérieure à 10 secondes.</p> <ul style="list-style-type: none"> <li>• Pulvérisation de la brume après l'ouverture du couvercle : Bip court ↓ ↑</li> <li>• Pulvérisation de la brume sans ouvrir le couvercle : Bip long &lt;Paramètre configuré&gt;</li> </ul>
<b>Le couvercle de la toilette se ferme automatiquement</b>	<p>L'option "Ouverture / fermeture automatique" est-elle réglée à "ALLUMÉ" ?</p> <ul style="list-style-type: none"> <li>► Vous pouvez la mettre sur "ÉTEINT". (→Page 34)</li> </ul> <p>L'option "Retard automatique de la fermeture" est-elle définie sur [SET 1] ? (→Page 34)</p> <p>Lorsque l'on s'assoit sur le siège des toilettes, y a-t-il une housse ou un vêtement sur le capteur ? Ou vous êtes-vous assis sans toucher le capteur de siège ?</p> <ul style="list-style-type: none"> <li>► Vérifiez l'emplacement du capteur de siège, puis asseyez-vous de sorte que votre peau soit en contact direct avec le capteur. (→Page 9)</li> </ul>
<b>Le couvercle de la toilette et le siège de la toilette s'ouvrent au même moment</b>	<p>Est-ce que "Siège/couvercle" est configuré à "Siège-couvercle" ? (→Page 36)</p>
<b>S'arrête (ou se ferme) lors de l'ouverture</b>	<p>Si le couvercle ou la lunette rencontrent un obstacle la première fois qu'ils s'ouvrent après la mise sous tension, ils peuvent s'arrêter (ou se fermer) à mi-chemin lors de leur prochaine utilisation.</p> <ul style="list-style-type: none"> <li>► Dégagez tout obstacle et mettez hors tension. Remettez sous tension après 5 secondes environ. Appuyez ensuite sur le bouton "Ouverture et fermeture du couvercle des toilettes" de la télécommande. (→Page 20)</li> </ul>
<b>Le couvercle ne se ferme pas</b>	<p>Le délai avant la fermeture du couvercle varie selon les fonctions utilisées.</p>
<b>Impossible d'ouvrir ou de fermer à l'aide de la télécommande</b>	<p><b>Si s'ouvre automatiquement.</b></p> <ul style="list-style-type: none"> <li>► Consultez la section "La télécommande fonctionne-t-elle ?" (→Page 65)</li> </ul> <p><b>Si l'ouverture automatique ne fonctionne pas non plus</b></p> <ul style="list-style-type: none"> <li>• Il est possible que le siège de toilette ne soit pas correctement monté.</li> <li>► Montez-les correctement. (→Page 53)</li> </ul> <p>Une détection incorrecte pourrait se produire lors d'un fonctionnement en présence de lumières fluorescentes.</p>

## Siège de toilette et couvercle de toilette

Problème	Vérifications et solutions
<b>Le siège de toilette est froid</b>	<p>La température du siège de la toilette est-elle réglée à "ÉTEINT" ou à un niveau bas ? (→Pages 24, 25)</p> <p>Le mode éco est-il en fonctionnement ?</p> <p>La fonctionnalité économie d'énergie est activée lorsque la DEL "Économie d'énergie" est allumée et que la DEL "Marche" est éteinte sur l'écran principal. Lorsque vous vous assoyez sur le chauffage du siège de la toilette, cela allume temporairement le chauffage et la température du siège atteint la température désirée après environ 15 minutes. (→Pages 28, 29)</p> <ul style="list-style-type: none"> <li>► Vous pouvez l'éteindre si l'option d'économiseur d'énergie est "ALLUMÉ". (→Pages 30, 31)</li> </ul> <p>Êtes-vous resté assis pendant longtemps ?</p> <p>Après environ 20 minutes en position assise, la température commence à baisser et après 1 heure, le chauffage du siège de la toilette s'éteint.</p> <ul style="list-style-type: none"> <li>► Levez-vous du siège et assoyez-vous de nouveau.</li> </ul> <p>Y a-t-il un recouvrement de siège de toilette ou un recouvrement de couvercle ?</p> <ul style="list-style-type: none"> <li>► Retirez tout recouvrement. (→Page 10)</li> </ul>
<b>La lunette et le couvercle se ferment automatiquement et la chasse est tirée</b>	<p>"Chasse d'eau automatique couvercle fermé" est-elle activée ? (→Pages 32, 33)</p>

# Dépannage

## Chasse d'eau automatique couvercle fermé

Problème	Vérifications et solutions
<b>"Chasse d'eau automatique couvercle fermé" ne fonctionne pas</b>	<p>"Chasse d'eau automatique couvercle fermé" est-elle désactivée ? ► Réglez à "ALLUMÉ". (→Page 32, 33)</p> <p><b>Si "Chasse d'eau automatique couvercle fermé" est activé :</b> Vérifiez les paramètres "Chasse d'eau automatique" et "Ouverture / fermeture automatique". (→Pages 31, 34)</p> <p>Même si "Chasse d'eau automatique" est activée, "Chasse d'eau automatique couvercle fermé" peut ne pas fonctionner dans les cas suivants.</p> <p><b>Pendant environ 60 secondes après le nettoyage de la cuvette.</b> ► Après environ 60 secondes, utilisez la télécommande pour tirer la chasse. (→Page 20)</p> <p><b>Lorsque le temps passé assis sur la lunette est inférieur à 6 secondes.</b> ► Utilisez la télécommande pour tirer la chasse. (→Page 20)</p> <p><b>Lorsque les toilettes sont utilisées en position debout.</b> ► La lunette et le couvercle se ferment avant l'activation de la chasse 30 secondes après votre départ des toilettes.</p>
<b>Le couvercle se ferme trop tôt ou trop tard</b>	<p>Vous pouvez changer "Retard automatique de la chasse d'eau" pour modifier le délai avant la fermeture du couvercle. (SET 1 / SET 2 / SET 3) (→Page 32)</p>

## Économie d'énergie

Problème	Vérifications et solutions
<b>La DEL "Économie d'énergie" ne s'allume pas</b>	<p>Le produit a-t-il été mis hors tension ou une panne de courant est-elle survenue ? La DEL "Économie d'énergie" sur l'affichage principal peut s'éteindre lorsque l'alimentation est allumée, même si la fonctionnalité économiseur d'énergie est activée. Elle se rallumera dans les 24 heures puisque le paramètre est mémorisé.</p>
<b>La fonction économie d'énergie temporisée ne fonctionne pas</b>	<p>Avez-vous remplacé les piles de la télécommande ? La "Économie d'énergie temporisée" peut être annulée lors du remplacement des piles. ► Réglez de nouveau le économie d'énergie temporisée sur l'heure à laquelle vous souhaitez qu'elle commence. (→Page 31)</p>
<b>La fonction économie d'énergie automatique+ et économie d'énergie automatique ne marche pas</b>	<p>Plusieurs jours d'apprentissage des conditions d'utilisation sont nécessaires pour que cette fonction d'économie d'énergie soit opérationnelle ; l'énergie économisée peut être faible, en fonction de la fréquence d'utilisation. ► Vérifiez le réglage du mode d'économie d'énergie. (→Pages 28, 29)</p>

## Désodorisant

Problème	Vérifications et solutions
<b>Le désodorisant semble ne pas fonctionner</b>	<p>La fonction de "Désodorisant" est-elle désactivée ? ► Réglez à "ALLUMÉ". (→Page 38)</p> <p><b>Même après vous être assis, vous n'entendez pas le bruit de fonctionnement.</b> ► Asseyez-vous de façon à ce que votre peau soit en contact direct avec le capteur du siège. (→Page 9)</p> <p><b>Si vous entendez un bruit de fonctionnement provenant du désodorisant et que les odeurs ne sont pas supprimées.</b> ► Nettoyez le filtre désodorisant. (→Page 55)</p>
<b>Une odeur étrange est dégagée</b>	<p>Utilisez-vous un purificateur d'air ou un "Désodorisant" acheté séparément ? Cela pourrait réduire l'efficacité du désodorisant du produit ou causer des odeurs étranges. ► Retirez le purificateur d'air ou le "Désodorisant".</p>
<b>La fonction désodorisant de puissance automatique ne fonctionne pas</b>	<p>La fonction "Désodorisant de puissance automatique" est-elle désactivée ? ► Réglez à "ALLUMÉ". (→Page 39)</p> <p>Le désodorisant à alimentation automatique se met en marche environ 10 secondes après que vous vous soyez levé de la siège de la toilette.</p>

## Sanitaires

Problème	Vérifications et solutions
<b>Le jet initial et celui final ne fonctionnent pas</b>	<p>L'option "NETTOYAGE automatique de la cuvette" est-elle réglée à "ÉTEINT" ? ► Réglez à "ALLUMÉ". (→Page 37)</p> <p>Les options suivantes ne fonctionnent pas lorsque le siège de toilette est levé. Est-ce que "Siège/couvercle" de "Ouverture / fermeture automatique" est configuré à "Siège-couvercle" ? ► Vous pouvez le modifier à "Couvercle". (→Page 36)</p> <p>Si vous utilisez la préhumidification ou posthumidification immédiatement après le départ du précédent utilisateur, ces fonctions peuvent ne pas s'activer.</p>
<b>La brume n'est pas pulvérisée pour "NETTOYAGE automatique du dessous de siège"</b>	<p>Si "NETTOYAGE automatique de la cuvette" est désactivé, la brume de "NETTOYAGE automatique du dessous de siège" n'est pas non plus pulvérisée. ► Activez "NETTOYAGE automatique de la cuvette". (→Page 37)</p>
<b>De la brume n'est pas pulvérisée sur tout l'arrière de la lunette</b>	<p>"NETTOYAGE automatique du dessous de siège" et "Pulvérisation manuelle" pulvérisent de la brume sous le devant de la lunette, facilement éclaboussé par de l'urine.</p>
<b>Le jet initial se vaporise de manière spontanée</b>	<p>Du fait que le capteur du corps peut détecter le mouvement à travers le mur ou la porte en face de la toilette, la fonction "NETTOYAGE automatique de la cuvette" peut déclencher le jet initial de la toilette même lorsque vous êtes en dehors de la pièce. ► Vous pouvez également régler le "NETTOYAGE automatique de la cuvette" sur "ÉTEINT". (→Page 37)</p> <p>Si les fonctions de lavage (par exemple, Lavage arrière et Lavage avant) ne sont pas utilisées pendant environ 8 heures, le "NETTOYAGE automatique de la cuvette" démarre et une brume est pulvérisée à l'intérieur de l'unité de la cuvette.</p>

# Dépannage

## Éclairage

Problème	Vérifications et solutions
<b>Le voyant doux, de la cuvette et de NETTOYAGE ne s'allument pas</b>	"Éclairage doux", "Illumination de la cuvette", ou "Indicateur de NETTOYAGE" est-il désactivé ? ► Réglez à "ALLUMÉ". (→Pages 41, 42)
<b>L'Éclairage doux reste allumé</b>	"Éclairage nuit" ("Mode nuit") est-il activé ? ► S'il est activé, l'Éclairage doux reste allumé. Vous pouvez également le désactiver [STANDBY]. (→Page 40)

## Autres

Problème	Vérifications et solutions
<b>De l'eau fuit des raccords des tuyaux</b>	Si des écrous de raccord sont desserrés, attachez-les fermement à l'aide d'un outil tel que la clé à molette. ► Si la fuite d'eau ne s'arrête pas, fermez la vanne d'arrêt et consultez le service clients de TOTO. (→voir l'information de contact sur la couverture arrière du présent manuel)
<b>L'affichage de la télécommande s'éteint</b>	L'écran s'éteint lorsque l'on appuie sur aucun bouton sur la télécommande pendant au moins 60 secondes.
<b>De l'eau éclabousse lorsque vous utilisez les toilettes</b>	L'eau dans la cuvette est utilisée pour masquer l'odeur des excréments est la cause des éclabousses. ► Ajouter une couche de papier toilette sur la surface de l'eau peut diminuer légèrement les éclabousses. Vous pouvez faire baisser le niveau d'eau de la cuvette. (→Page 44)
<b>Lorsque vous actionnez la chasse d'eau, vous entendez un bruit de succion sous le sol</b>	Dans certains cas, le son provient de l'intérieur du tuyau d'évacuation à cause de l'appareil pour garantir la présence d'eau dans la cuvette après l'évacuation.
<b>Lorsque vous actionnez la chasse d'eau, vous entendez un gargouillis</b>	Lorsque les toilettes évacuent des déchets, le bruit émis est le résultat de l'air, des déchets et de l'eau passant dans le système.
<b>Une coloration noire apparaît sur ou autour de la cuvette</b>	L'ammoniaque présente dans l'urine peut provoquer cette coloration noire. ► Si de l'urine a éclaboussé la cuvette ou le sol, essuyez-la immédiatement.

## Le bloc supérieur émet un son

### Lorsque vous entrez dans la salle de bain

Si le "NETTOYAGE automatique de la cuvette" est "ALLUMÉ", vous pourriez entendre que le jet initial est vaporisé dans l'unité de cuvette pour la rendre plus difficile d'adhésion à la saleté.

► Vous pouvez la mettre sur "ÉTEINT". (→Page 37)

### Lors de l'utilisation des fonctions de lavage (Lavage arrière, Lavage arrière doux ou Lavage avant)

Vous pouvez entendre le son de la pompe en activité pendant la fourniture d'eau de nettoyage.

### Pendant que vous vous éloignez de l'unité de cuvette après utilisation

Lorsque le "Désodorisant de puissance automatique" est "ALLUMÉ", les sons du fonctionnement s'entendent pendant que la puissance de désodorisation augmente pendant 60 secondes après que vous vous levez du siège de toilette.

► Vous pouvez la mettre sur "ÉTEINT". (→Page 39)

Si "NETTOYAGE automatique de la buse" est "ALLUMÉ" et que vous utilisez les fonctions de lavage (p. ex. Lavage arrière et Lavage avant), vous pourriez entendre que la buse est déployée et nettoyée avec "EWATER+".

► Vous pouvez la mettre sur "ÉTEINT". (→Page 36)

Si le "NETTOYAGE automatique de la cuvette" est "ALLUMÉ" que vous vous assoyez sur le siège de toilette et utilisez la toilette, vous pourriez entendre que le jet d' "EWATER+" est vaporisé dans l'unité de cuvette.

► Vous pouvez la mettre sur "ÉTEINT". (→Page 37)

Vous pourriez entendre que la buse est déployée et que l'eau restante dans le produit est évacuée après réalisation de "NETTOYAGE automatique de la buse" et de d'autres fonctions.

### Quand le produit n'est pas utilisé (p. ex. la nuit)

Vous pouvez entendre les sons suivants si "NETTOYAGE automatique de la buse" ou "NETTOYAGE automatique de la cuvette" est "ALLUMÉ" et si vous n'utilisez pas les fonctions de lavage (par exemple, Lavage arrière et Lavage avant) pendant environ 8 heures.

"NETTOYAGE automatique de la buse" : Son du nettoyage de la buse avec "EWATER+".

: Son du déploiement de la buse et de l'évacuation de l'eau restante du produit après réalisation des fonctions.

"NETTOYAGE automatique de la cuvette" : Son et bruit de fonctionnement de la pulvérisation de la brume EWATER+ dans la cuvette.

► Vous pouvez la mettre sur "ÉTEINT". (→Pages 36, 37)

Comme le capteur corporel peut détecter des mouvements à travers le mur ou la porte face aux toilettes, les fonctions "Ouverture / fermeture automatique" et "NETTOYAGE automatique de la cuvette" peut provoquer une vaporisation précoce ou l'ouverture du couvercle, même si vous êtes hors de la pièce.

► Vous pouvez également régler l' "Ouverture / fermeture automatique" ou le "NETTOYAGE automatique de la cuvette" sur "ÉTEINT". (→Pages 34, 37)

► Vous pouvez modifier le champ de détection du capteur de corps. (→Page 47)

Afin d'éviter les dégâts dus au gel lors de l'extension de la buse, l'eau restante dans le produit est évacuée, pouvant entraîner des bruits de fonctionnement.

# Dépannage

## Autres (suite)

Problème	Vérifications et solutions
<b>Des substances visqueuses noires ou roses sont présentes sur la surface de la cuvette</b>	Elles sont dues à la formation de spores ou de bactéries fongiques en suspension causées par les salissures présentes sur la cuvette. ► Nettoyez avec un produit pour toilettes neutre (non abrasif).
<b>Des gouttelettes d'eau sont présentes à la surface de la cuvette</b>	De la condensation apparaît lorsque le taux d'humidité est élevé et qu'il existe une différence significative entre les températures de l'eau et de la pièce. ► Essuyez les gouttelettes à l'aide d'un chiffon sec. (De la condensation peut s'accumuler sur des cuvettes anticondensation lorsque la différence entre les températures de l'eau et de la pièce est supérieure à 59 °F (15 °C) et que les niveaux d'humidité ambiante atteignent 80 %).
<b>Le réservoir met trop de temps à se remplir</b>	Le robinet d'arrêt est-il complètement ouvert ? (→Page 15)  Le filtre d'alimentation en eau ou le bouchon de vidange avec filtre d'alimentation en eau est-il obstrué ? ► Nettoyez le filtre. (→Pages 56, 57)
<b>Une fois la chasse d'eau tirée, un claquement se fait entendre</b>	Lors de l'alimentation en eau ou de son arrêt, un coup de bélier s'est produit dans les tuyaux. ► Serez le robinet d'arrêt pour réduire le débit d'eau de sorte à ne pas impacter le bon usage des toilettes.
<b>Le bloc supérieur ne peut pas être commandée par la télécommande</b>	Essayez la procédure décrite dans la section "Vérifications préalables (A-C)". (→Page 65)  Les conditions suivantes peuvent affecter les performances de réception de la télécommande, ce qui peut l'empêcher de faire fonctionner le bloc supérieur. <ul style="list-style-type: none"> <li>• Lorsque la taille de la pièce, la disposition des appareils, etc. interfère</li> <li>• Lorsque la couleur du plafond ou des murs est trop sombre, ou leur forme ou leur matériau interfère</li> <li>• Lorsqu'il y a une étagère ou une armoire installée sur le mur derrière le bloc supérieur</li> <li>• Lorsqu'un système d'éclairage à onduleur est utilisé</li> </ul> ► Change la position de la télécommande et essayez à nouveau.

# Caractéristiques

Article	NEOREST AS
Alimentation nominale	120 VCA, 60 Hz
Consommation nominale	1283 W
Consommation électrique maximum	1439 W <À une température de l'eau d'alimentation de 32 °F (0 °C)>
Type de dispositif de chauffage de l'eau	Type instantané
Longueur du cordon d'alimentation	3,9 ft (1,2 m)
Niveau de protection de l'eau	IPX4
<b>Cuvette</b>	
Volume de la chasse d'eau	Grande 1,0 gal (3,8 L), Petite 0,8 gal (3,0 L)
Système d'arrivée d'eau	Arrivée directe, arrivée pressurisée
Type de chasse d'eau	Rinçage cyclone
Style de la cuvette	Allongé
Antigel	
Mode dynamique	Volume de la chasse d'eau (dynamique) <sup>1</sup> : 7,7 gal/h (29 L/h)
<b>Bloc supérieur</b>	
<b>Lavage</b>	
Volume vaporisé <sup>2</sup>	Lavage arrière : Environ 0,08 - 0,11 gal/min (environ 0,32 - 0,43 L/min) Lavage arrière doux : Environ 0,08 - 0,11 gal/min (environ 0,32 - 0,43 L/min) Lavage avant : Environ 0,08 - 0,11 gal/min (environ 0,29 - 0,43 L/min) Lavage avant large : Environ 0,09 - 0,11 gal/min (environ 0,35 - 0,43 L/min)
Température de l'eau	Plage de réglage de la température : ÉTEINT, environ 86 - 104 °F (environ 30 - 40 °C)
Capacité du chauffage	1116 W
Dispositif de sécurité	Fusible de température
Dispositif anti-refoulement	Robinet casse-vide, clapet de non-retour
<b>Siège chauffant</b>	
Température de la surface	Plage de réglage de la température : ÉTEINT, environ 82 - 97 °F (environ 28 - 36 °C) <En mode d'économie d'énergie automatique : environ 79 °F (environ 26 °C), Économier d'énergie automatique+ : ÉTEINT>
Capacité du chauffage	50 W
Dispositif de sécurité	Fusible de température
<b>Désodorisant</b>	
Méthode	Désodorisation 0 <sub>2</sub>
Débit d'air	Mode normal : Environ 3,17 ft <sup>3</sup> /min (environ 0,09 m <sup>3</sup> /min), Mode d'alimentation : Environ 5,65 ft <sup>3</sup> /min (0,16 m <sup>3</sup> /min)
Consommation électrique	Mode normal : Environ 1,6 W, Mode alimentation : Environ 4,0 W
<b>Séchoir d'air chaud</b>	
Température de l'air chaud <sup>3</sup>	Plage de réglage de la température : Environ 95 - 140 °F (environ 35 - 60 °C)
Débit d'air	Environ 8,83 ft <sup>3</sup> /min (environ 0,25 m <sup>3</sup> /min)
Capacité du chauffage	258 W
Dispositif de sécurité	Fusible de température
Pression de l'alimentation en eau	Pression d'eau minimale exigée : 7,25 PSI (0,05 MPa) <Dynamique, 2,6 gal/min (10 L/min)>, Pression d'eau maximale : 108,75 PSI (0,75 MPa) <Statique>
Température de l'eau alimentée	32 - 95 °F (0 - 35 °C)
Température de travail ambiant	32 - 104 °F (0 - 40 °C)
Dimensions du produit	L 1,27 x P 2,27 x H 1,78 ft (L 386 x P 692 x H 544 mm)
Poids du produit	Environ 97 lb (environ 44 kg) <Bloc supérieur environ 15 lb (environ 7 kg), Cuvette environ 82 lb (environ 37 kg)>

Lors de l'élimination de ce produit, suivre les directives locales ou fédérales pour une élimination correcte.

\*1 Le volume de la chasse d'eau change selon la pression de l'eau.

\*2 À une pression d'eau de 29 PSI (0,20 MPa) (dynamique)

\*3 Température autour de la sortie d'air chaud mesurée par TOTO.



# Garantie limitée

## Garantie limitée de trois ans

1. TOTO garantit les produits de la marque Neorest contre tout défaut de matériau et de fabrication dans le cadre d'un usage normal, lorsque l'installation et l'entretien sont effectués correctement, pour une période de trois (3) ans à compter de la date d'achat. La présente garantie limitée ne peut être prolongée que pour le seul ACHETEUR D'ORIGINE du produit et ne peut être transférée à un tiers, y compris (mais non de façon limitative) tout acheteur ou propriétaire subséquent du produit.  
Cette garantie s'applique exclusivement aux produits TOTO achetés et installés aux États-Unis et au Canada.
2. Les obligations de TOTO en vertu de la présente garantie sont limitées à la réparation, au remplacement ou à toute autre mise au point appropriés, au choix de TOTO, du produit ou des pièces défectueuses en service normal, à condition qu'un tel produit ait été installé, utilisé et entretenu correctement, conformément aux instructions. TOTO se réserve le droit d'effectuer les vérifications applicables nécessaires pour déterminer la cause du défaut. TOTO ne facturera pas la main-d'oeuvre ou les pièces relatives à la réparation ou au remplacement en vertu de la présente garantie. TOTO n'est pas responsable du coût de désinstallation, de retour et/ou de réinstallation du produit.
3. La présente garantie ne s'applique pas dans les cas suivants :
  - a) Dommage ou perte suite à une catastrophe naturelle comme un incendie, tremblement de terre, inondation, tonnerre, orage électrique, etc.
  - b) Dommage ou perte résultant d'un accident, d'une utilisation non raisonnable, d'une mauvaise utilisation, d'un abus, d'une négligence d'un défaut d'entretien ou de maintenance du produit.
  - c) Dommage ou perte causé par des sédiments ou tout autre corps étranger contenus dans un réseau d'alimentation en eau.
  - d) Dommage ou perte provoqué par la qualité de l'eau dans la région où le produit est utilisé.
  - e) Dommage ou perte suite à une mauvaise installation ou à l'installation du produit dans un environnement hostile et/ou dangereux, ou à une mauvaise désinstallation, réparation ou modification du produit. Cela inclut les endroits où la pression de l'eau s'avère supérieure aux réglementations ou normes en vigueur. (REMARQUE : Les codes de produit autorisent un maximum de 80 PSI. Vérifiez les codes ou les normes en vigueur pour connaître les conditions).
  - f) Dommage ou perte suite à des surtensions, foudres ou tous autres actes qui ne sont pas la responsabilité de TOTO ou qui ne sont pas prévus dans les caractéristiques techniques du produit; ceci comprend notamment le défaut d'utiliser le cordon et la fiche d'origine, l'utilisation d'une prise lâche ou défectueuse, ou le défaut d'utiliser un courant ou une prise dont la valeur nominale est de 120 V, 60 Hz, mis à la terre et à fusible.

- g) Dommage ou perte résultant d'une usure normale et habituelle, comme la diminution du lustre, les égratignures ou la décoloration au fil du temps attribuables aux pratiques de nettoyage ou aux conditions d'eau ou conditions atmosphériques, y compris (mais non de façon limitative) l'utilisation d'eau de Javel, de nettoyeurs alcalins ou acides, de produits nettoyants secs (en poudre) ou de tout autre produit abrasif utilisé pour le nettoyage, ou encore de brosses métalliques ou de nylon.
4. Si l'étiquette Danger apposée sur les joints à l'arrière du bloc supérieur du produit est brisée ou non intacte, la présente garantie limitée est nulle.
5. Pour que la garantie limitée soit valable, la preuve d'achat est exigée. TOTO vous encourage à enregistrer votre produit après l'achat pour créer un dossier de propriété sur le site <http://www.totousa.com>. L'enregistrement du produit est complètement volontaire et le défaut d'enregistrement ne limite aucunement vos droits à l'égard de la garantie limitée.
6. Si le produit est utilisé dans un but commercial ou installé en dehors de l'États-Unis et au Canada, TOTO garantit ce produit contre tout défaut de matériau et de fabrication pour une utilisation normale pendant une durée de un (1) an à compter de la date d'installation du produit; tous les autres termes de la présente garantie s'appliquent, à l'exception de la durée de la garantie.
7. Cette garantie vous accorde des droits spécifiques. Il est possible que vous ayez d'autres droits qui varient d'un État à l'autre, d'une province à l'autre ou d'un pays à l'autre.
8. Pour obtenir une réparation en vertu de la présente garantie, vous devez apporter le produit ou le livrer port payé dans un centre de réparation de TOTO avec la preuve d'achat (reçu de caisse original), et une lettre expliquant le problème, ou encore communiquer avec un distributeur TOTO ou un agent de réparation autorisé, ou encore communiquer directement par écrit avec TOTO U.S.A., INC., 1155 Southern Road, Morrow, GA 30260 (888) 295-8134 ou (678) 466-1300, si à l'extérieur des États-Unis. Si, en raison de la taille du produit ou de la nature du défaut, il n'est pas possible de retourner le produit à TOTO, la réception par TOTO d'un avis écrit signalant le défaut accompagné de la preuve d'achat (reçu de caisse original) tient lieu de livraison. Dans un tel cas, TOTO peut choisir de réparer le produit chez l'acheteur ou de payer le transport du produit vers un centre de réparation.

AVERTISSEMENT! TOTO n'est pas responsable de la défaillance du produit ni des dommages pouvant y être causés par les chloramines utilisées dans le traitement de l'eau publique ou par les produits nettoyants contenant du chlore (hypochlorite de calcium).  
REMARQUE : L'utilisation de chlore ou de produits liés à forte concentration risque d'endommager gravement les raccords de tuyauterie. De tels dommages peuvent provoquer des fuites et d'importants dommages matériels.

LA PRÉSENTE GARANTIE ÉCRITE REPRÉSENTE LA SEULE GARANTIE FAITE PAR TOTO. LA RÉPARATION, LE REMPLACEMENT OU TOUTE AUTRE MISE AU POINT APPROPRIÉ SELON LES TERMES DE LA PRÉSENTE GARANTIE CONSTITUE LE SEUL RECOURS DE L'ACHETEUR ORIGINAL.  
TOTO N'EST PAS RESPONSABLE DE LA PERTE DU PRODUIT OU DE TOUT AUTRE DOMMAGE INDIRECT, SPÉCIAL OU SECONDAIRE, NI DES DÉPENSES ENCOUREES PAR L'ACHETEUR INITIAL, NI DE LA MAIN-D'OEUVRE OU D'AUTRES FRAIS ASSOCIÉS À L'INSTALLATION OU AU RETRAIT, NI DES FRAIS DE RÉPARATION PAR DES TIERS, NI POUR TOUTS AUTRES FRAIS PAS SPÉCIFIQUEMENT MENTIONNÉS CI-DESSUS. EN AUCUN CAS, LA RESPONSABILITÉ DE TOTO NE PEUT DÉPASSER LE PRIX D'ACHAT DU PRODUIT. SAUF QUAND INTERDITE PAR UNE LOI APPLICABLE, TOUTE GARANTIE TACITE, Y COMPRIS CELLE DE VENDABILITÉ OU D'APPLICATION POUR UN USAGE PARTICULIER, EST EXPRESSÉMENT REJETÉE. CERTAINS PAYS NE PERMETTENT PAS LA LIMITATION DE LA DURÉE D'UNE GARANTIE TACITE, OU L'EXCLUSION OU LA LIMITATION DES DOMMAGES INDIRECTS OU SECONDAIRES; IL EST DONC POSSIBLE QUE CETTE LIMITATION ET CETTE EXCLUSION NE S'APPLIQUENT PAS À VOTRE CAS.